

75

mares



BUYER'S GUIDE 24

BECAUSE WE CARE

環境にやさしいパッケージで海を保護する



過去数年間、マレスは、私たちが故郷と呼ぶ地球の環境をより良くするために、パッケージ内の不要なプラスチックの使用を減らすという使命を果たしてきました。

ダイバーとして、海を尊重することは基本的なルールですが、マレスではより高い基準を設定する必要がありますと感じています。梱包材の外装コーティングのほとんどを除去することから、100%生分解性パッケージボックスを使用することまで、マレスは不要なプラスチックを削減するための具体的な対策を採用しています。また、従業員、協力者、およびサプライヤーにも同じことを行うことをお勧めしています。

私たちが最も愛するものを守るために、私たちは現在そして将来の世代のためにすべての水域を保護するために自分の役割を果たさなければなりません。最初のステップが実行され、プラスチック以外の代替品がすべてのラインに徐々に導入され、近い将来、プラスチックを完全に置き換えることを望んでいます。青い惑星を守るための私たちの探求にご参加ください。

cooearth

2007年以来、マレスはHEADグループの一員として、地球環境慈善団体COOLEARTHと提携しています。このパートナーシップにより、世界的な環境プログラムが生まれました。これは、スポーツ用品会社としては初めてのことで、COOL EARTHの背後にある単純な考え方は、熱帯雨林は、木材のために伐採されたり、牛の牧場のために土地を開墾するために燃やされたりするよりも、伐採しないでそのままにしておく方が価値がある、ということです。1エーカーの熱帯雨林を伐採すると、260トンという驚異的なCO2が排出される可能性があります。COOLEARTHは、世界中の地域コミュニティやNGOと直接連携して、森林を保護し、森林破壊が気候変動に与える影響を阻止するのを支援しています。

WE SUPPORT COOL EARTH, SO SHOULD YOU.
cooearth.orgにアクセスして、地球の重要な生態系を保護するために何が
できるかを学びましょう。



MARES S.p.A
Contributed toward saving*:

5,495 Kg Co2 equivalents
2,891 kg crude oil equivalents
1kg phosphate equivalents
268,446 MJ primary energy
9kg dioxide equivalents

*Eco Certificate 2019 - DerGrünePunkt



SUSTAINABILITY オフィス内

マレス社は現在、紙コップと木のスプーンを備えた自動販売機を使用しています。すべての従業員は再利用可能なウォーターボトルを持っており、リサイクルエリアはオフィス環境全体に配置されています。



NO PVC

マレスはPVC製包装ステッカーを紙のものに置き換えています。



100% 環境にやさしい パッケージボックス

マレスのパッケージボックスは現在、サトウキビのパルプから成形されています。再利用可能、リサイクル可能、100%生分解性。サトウキビパルプは新しい段ボールです。これらの新しいサトウキビ繊維ベースのパッケージボックスは、自然な白色で、漂白されておらず、製造が簡単で、水の消費量と汚染を減らします。



70 YEARS = 70%-

マレスは2019年に70周年を迎えて以来、プラスチックの使用量を70%削減することに専念してきました。



「バイオプラスチック製」 ポリバッグ

すべてのマレスフィンとシュノーケルをパッケージ化する新しい方法です。



サトウキビから作られたパッケージは、土壌中でわずか90日で生分解されます。



耐久性があって 持続可能なもの

代替品は、標準のプラスチックと同じように機能します。



再生可能 メッシュバッグ

当社の再利用可能なメッシュバッグは、バイオプラスチック製のフロントパネルと、リサイクルされたペットボトルによるPETを使用したR-PETの織りバックパネルで作られています。製品のパッケージングに最適で、ダイビング中にゴミを収集するために再利用できます。

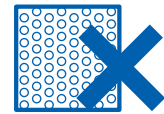

持続可能な 包装・輸送方法

また、パッケージの輸送時のプラスチックの使用を大幅に削減し、充填材としてプラスチック製のエアクッションやバブルラップを使用しなくなりました。



SAY NO TO FILM COATINGS

マレスはパッケージの外側のプラスチックフィルムコーティングの大部分を除去しました。



CORN-BASED BAGS

ウェットスーツの包装には、新しい生分解性プラスチックの材料を使用しています。

SAY GOODBYE プラスチック製の包装に

マレスは、すべてのプラスチック製クラムシェルパッケージを廃止することを目指しています。



CO₂ マレスは その環境に与える 負荷を削減します

「バイオプラスチック」ポリバッグには、原油の代わりにサトウキビから抽出したエタノールを使用することで、CO₂排出量を大幅に削減します。



BLUE OCEANS PLASTIC FREE



75 YEARS

#justaddwater

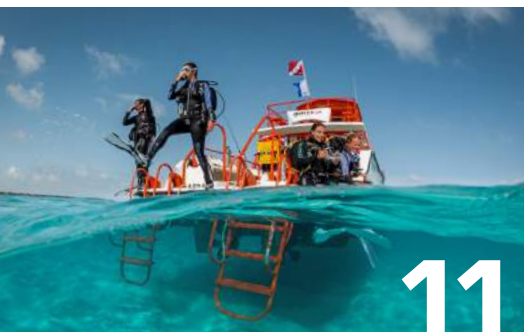

- 11 REGULATORS
- 23 INSTRUMENTS
- 37 BCD'S
- 48 SUITS
- 51 FINS
- 59 MASKS & SNORKELS
- 65 ACCESSORIES

mares

mares | **XR**
extended range

EXTENDED RANGE 76



86 FREEDIVING

mares
pure passion

TECHNICAL FEATURES 96





REGULATORS

マレスのレギュレータは、EN250 ; 2014規格およびEN13949(ナイトロックレギュレータ)に従い、
EC directive 89/686/ECC および/またはEuropean Regulation 2016/425に準拠してテストされ認定されています。

DFC / ダイナミックフローコントロール : マレス1STステージ全機種に搭載

マレス独自のDFCシステムは、ダイビングマーケットにおけるレギュレータの真の革新です。これにより、ダイバーの呼吸サイクルの吸入段階ですべての1STステージで発生する中間圧力値の降下を最小限に抑えることができます。この現象は、深さが増すにつれて、またレギュレータに要求される気流が高くなると、より複雑でより顕著になります。バルブピン穴の制限は、動圧の形成を妨げます。中圧チャンバーとスプリングチャンバーの間に配置され追加された導管は、2NDステージのLPポートに直接つながっており、逆圧が蓄積するのを防ぎます。DFCシステムはベンチュリ効果を利用して、レギュレータの感度を最適化し、吸入中の2NDステージへの空気の供給を最大限に確保します。DFCシステムは、特に深い潜水時や過酷な条件下で、吸入抵抗を大幅に低減します。

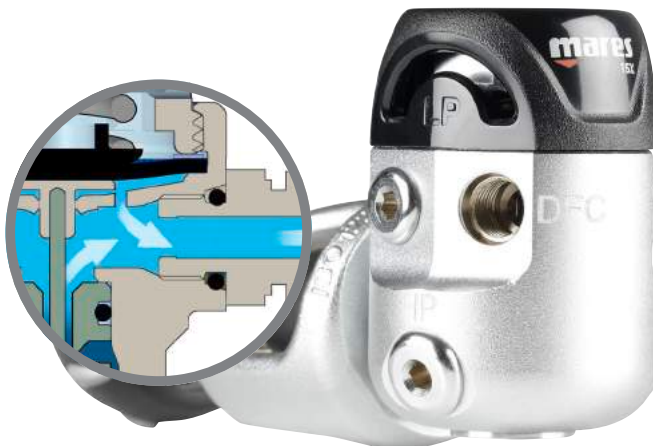

DISCOVER MORE



NO DFC

Equipment	Competitor "A"
Regulator Type	XX 151
Serial Number	10.19 barg
Interstage Pressure Static	
Conditions of Test	Mean
Room Temperature (C)	23.0 C
Exhale Temp (C)	20.4 C
Water Temp (C)	7.7 C
Fast Response Temp Min	9.7 C
Fast Response Temp Max	10.5 C
HP Supply Pressure (barg)	57.3 barg
Tidal Volume (litre)	2.50 litre
Breath Rate (bpm)	25.13 bpm
Ventilation Rate (lpm)	62.89 lpm
Results (2 Loops, SA: 100)	Mean
Inhale Pressure (mbar)	13.59 mbar
Inhale Pos Pressure (mbar)	1.21 mbar
Exhale Pressure (mbar)	9.09 mbar
Ext Work of Breathing (J/l)	1.46 J/l
Inhale Work (J/l)	0.81 J/l
Pos Inhale Work (J/l)	0.00 J/l
Exhale Work (J/l)	0.65 J/l

Pressure-Volume Diagrams at Mean Depth of 50.5 msw (165.8 fsw)

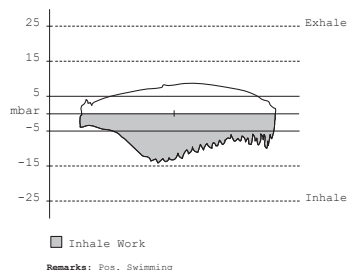

DFC

Equipment	FUSION 72X
Regulator Type	FX 10007
Serial Number	9.74 barg
Interstage Pressure Static	
Conditions of Test	Mean
Room Temperature (C)	0.0 C
Exhale Temp (C)	20.6 C
Water Temp (C)	23.1 C
Fast Response Temp Min	9.7 C
Fast Response Temp Max	10.5 C
HP Supply Pressure	215.7 barg
Tidal Volume (litre)	2.50 litre
Breath Rate (bpm)	25.34 bpm
Ventilation Rate (lpm)	63.3 lpm
Results (2 Loops, SA: 100)	Mean
Inhale Pressure (mbar)	8.21 mbar
Inhale Pos Pressure (mbar)	8.67 mbar
Exhale Pressure (mbar)	11.90 mbar
Ext Work of Breathing (J/l)	0.90 J/l
Inhale Work (J/l)	0.08 J/l
Pos Inhale Work (J/l)	0.21 J/l
Exhale Work (J/l)	0.82 J/l

Pressure-Volume Diagrams at Mean Depth of 50.2 msw (164.8 fsw)

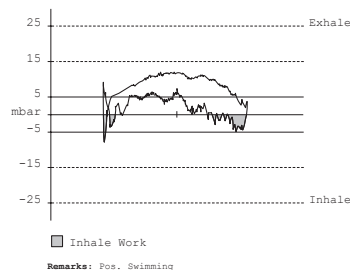

TBP / ツインバランスピストン

このシステムは、従来の1STステージに使用されているゴム製のダイヤフラムの代わりに、Oリングによって密閉された下部ピストンが使用されており、その上に中間圧力を調節するスプリングが配置されています。スプリングの上には、下部と同じ寸法の上部ピストンがあり、このピストンが周囲圧を感知して下部ピストンに伝達します。上部ピストンは、薄いシリコン膜によって水に対して密閉され、内部は水から保護されたドライチャンバーを形成しています。2つのピストンは中央で互いに連結されており、これは非常に重要です。なぜならスプリングの表面が完全に平行であるとは限らないからです（連結されていないとピストンが移動中にわずかに傾く可能性がある）。TBPは耐久性に優れ、深さの影響を受けず（400mまでテスト済み）、ガスフロー要求に対して非常に高い反応性を提供します。

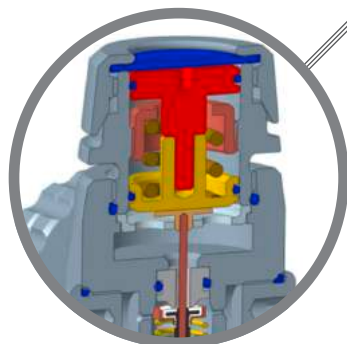

DISCOVER MORE



AST / オートシーリングテクノロジー

ASTシステムは、使用中のレギュレータの性能に影響を与えることなく、1STステージへの水の侵入に対する保護を提供するテクノロジーです。この空気圧ソリューションは、機能に妥協することなく信頼性を保証します。ASTは空気圧によって自動的に作動する内部コンポーネントであり、ダイバーからのアクションは必要ありません。内部の水の侵入を防ぐコンポーネントは、1STのステージが加圧されると開くだけで、減圧すると閉じます。

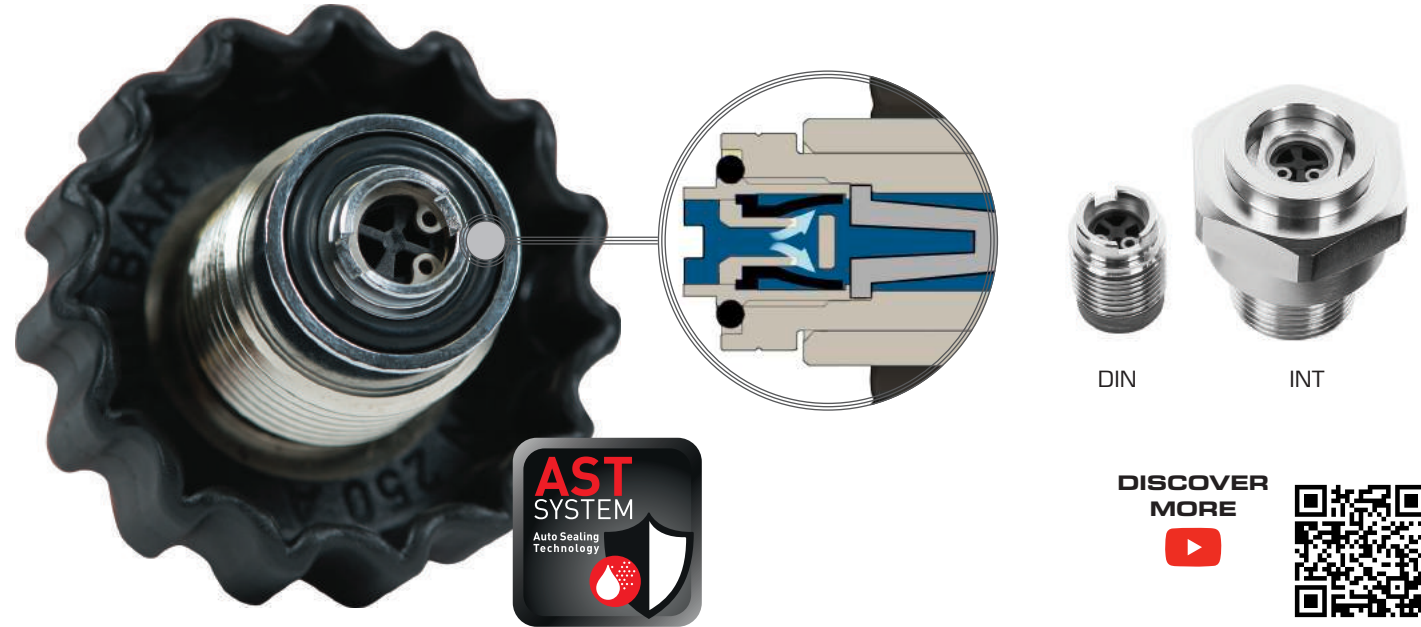

VAD / ヴォルテックス・アシステッド・デザイン : マレス2NDステージ全機種に搭載

マレスの2NDステージはVADテクノロジー=バイパスチューブシステムを特徴としています。この革新的な特許取得済みのシステムは、吸入時に2NDステージの内部に低圧を作り出します。LPホースからのガスは、2NDステージのバルブを通過し、マレスが特許を取得したバイパスチューブを介してマウスピースに直接送られます。革新的な成形技術により、マレスはバイパスチューブの特別な形状(曲線)を実現しており、渦巻き効果またはスパイラル運動を生み出す空気の流れを作り出します。渦の中心は、吸入段階でダイアフラムを引き寄せる低圧領域を作り出し、その結果非常に呼吸しやすい2NDステージになります。マーケットのほとんどの2NDステージに搭載されている従来のベンチュリ効果技術と比較して、私たちの独創的なソリューションは多くの利点を持っています。

■自然な呼吸フィーリングを可能にします。他の多くのタイプの2NDステージのように、空気が口の中に「注入」されているような感覚はありません。空気を吸おうとする努力だけで自然と空気を吸う事ができます。

■2NDステージ内の空気の膨張は、気体の温度を低下させます。しかし、マレスの2NDステージ内では、この気体の膨張は機械部品(オリフィス部等)ではなくバイパスチューブ内で発生するため、2NDステージの機械部品が凍結する可能性が大幅に減少します。その結果、最終的に凍結によるフリーフローを最小限に抑えます。VAD 2NDステージ備えたマレスレギュレータの多くのモデルは、極限状態、特に冷水でのダイビングのために、米国海軍を含む軍事部門のレスキューエージェンシーによって承認および使用されています。

DISCOVER
MORE



VAD

オールメタル
テクノロジー



TPS / ツイン・パワー・システム

マレスはツイン・パワー・システム(切り替え可能なVAD)を備えた2NDステージを開発しました。このシステムは、自然な呼吸(VAD)とプラスアルファの呼吸(VAD+)を切り替えることができ、VAD+では空気の流れを増加させ、この切り替えはダイビング中いつでも可能です。TPSは、プラスアルファの呼吸が必要なダイバー(流れに逆らって泳いだり、多量のガスが必要とする極端な状況に陥っているなど)にとって、簡単な操作で2NDステージの流量を増加させることができる画期的なシステムです。



DISCOVER
MORE

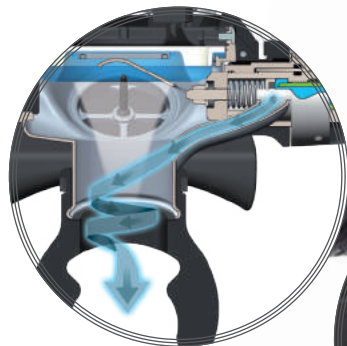

VAD

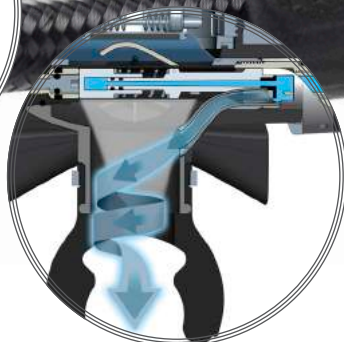

VAD +



アジャスタブル・ブリージング・コンフォート

ツインパワーシステムとNEWモデルに搭載されたアジャスタブル・ブリージング・コンフォートシステム(切り替え可能な呼吸快適システム)が組み合わされると、ダイビング状況の変化や個人の好みに合わせて、セカンドステージの吸い心地をカスタマイズすることができます。2NDステージに装備されたアジャスタブルノブを回転させてスプリングの張力を変えることにより、呼吸抵抗を軽くしたり重くしたりする事が可能なシステムです。



PAD / ニューマティカリー・アシステッド・デザイン

アジャスタブル・ブリージング・コンフォートシステムを備えた2NDステージは、PADシステム(空気圧バルブOPEN補助システム)も備えています。このシステムでは、1STステージからの中圧空気は、2NDステージのバルブの中央にある穴を通して、バルブの端にある空気室に送られます。その結果、バルブの両側に同じ圧力がかかり、バルブを開くために必要なスプリングの張力が大幅に減少します。スプリングの張力が軽いため、吸入時の快適性が高くなります。これを2NDステージのVAD(ダイバーの吸う努力に応じて給気量を自動でコントロールできる)と組み合わせると、高性能で快適で自然な呼吸の2NDステージになります。



DISCOVER
MORE



冷水及び極度の冷水での使用



冷水でのダイビング用の製品を設計しデザインするには、性能、安全性、及び技術的な細部に最大限の注意を払う必要があります。マレスは、冷水ダイビング及びアイスダイビングに特化した専用モデルを開発しました。全てのマレスレギュレータは、EN250の厳格な要求事項に従い冷水での使用をテストされ認定されています：水温 2℃～4℃（淡水）で5分、水深50メートル、換気量62.5リットル/分、テストの過程で供給圧力が300barから50barに低下。

EN250よりも厳しいテストは、アメリカ海軍が冷水使用時に要求するテストです：-1.8℃/ 29°F（塩水）で30分、水深60メートル、換気量62.5リットル/分、170 barの一定供給圧力（ジュール・トンプソン効果の最大化）。

この条件下でNEDU（米海軍実験潜水ユニット）によりテストされたレギュレータのみが、ANU（海軍使用承認）リストに載せることが許可されています。

米国海軍は既に彼らが持っている装備に満足しているため、非常に長い期間、テスト及びリストの更新を行っていません。弊社のAbyss 22 Navy IIは、そのリストに載っているわずか2つのレギュレータの1つです。

しかしながら、マレスは引き続き、弊社の「極度の冷水ダイビング」カテゴリーに入るモデルについて、NEDUの冷水テストの仕様を弊社の研究所で再現しており、これには、Abyss 22 Navy IIだけでなく、他にも多くのマレスレギュレータのモデルが含まれます。

ANSTI MACHINE

レギュレータの性能は、水中のダイバーの呼吸状態をシミュレートする特別な機械を使用して測定されます。このマシンを使用すると、吸入力と呼気力をkPa（キロパスカル）で測定できます（1kPa=10cmの水柱）。EC規格による最大許容力は2.5kPa（水柱25cm相当）**D**です。試験条件は次のとおりです。深さ50m **C**、呼吸数：62.5l /分 **A**。同じ条件下で、呼吸仕事量も測定されます。ヨーロッパの基準で許可されている最大呼吸仕事量は3ジュール/リットル **B**です。この表は、ダイビング中のダイバーの呼吸に起因する実際の労力を表しています。呼吸仕事量は、呼吸曲線（圧力-体積曲線）の面積で表されます。曲線の面積が小さいほど、呼吸仕事量は少なくなります。

マレスANSTI試験機は、他に類を見ない200mの深さで試験することができます。他社が使用するほとんどのマシンの2倍の深さで、他では考えられない条件下でレギュレータをテストできます。ダイバーは空気を吸ってこれらの深さまで自分自身で行くことはできませんが、これらの深さでテストできることは、私たちのレギュレータが限界でどのように機能するかについて多くを教えてください。さらに、私たちのマシンは実際にシリンダーからガスを供給できるように設計されており、これにより、この深さの適切な混合気体（英国規格BS8547で定義されているTX6.7/83.3）を使用して200m水深でのレギュレータを認証することができます。：2016。



CERTIFIED PERFORMANCE at 200m
PROVEN TECHNOLOGY at 400m

Conditions of Test	Mean
Room Temperature (C)	23.0 C
Exhale Temp (C)	20.4 C
Water Temp (C)	7.7 C
Fast Response Temp Min	9,7 C
Fast Response Temp Max	10,5 C
HP Supply Pressure (barg)	57.3 barg
Tidal Volume (litre)	2.50 litre
Breath Rate (bpm)	25.13 bpm
A Ventilation Rate (lpm)	62.89 lpm

Results (2 Loops, SA: 100)	Mean
Inhale Pressure (mbar)	13.59 mbar
Inhale Pos Pressure (mbar)	1.21 mbar
Exhale Pressure (mbar)	9.09 mbar
B Ext Work of Breathing (J/l)	1.46 J/l
Inhale Work (J/l)	0.81 J/l
Pos Inhale Work (J/l)	0.00 J/l
Exhale Work (J/l)	0.65 J/l

C Pressure - Volume Diagrams at Mean Depth of 50.5 msw (165.8 fsw)

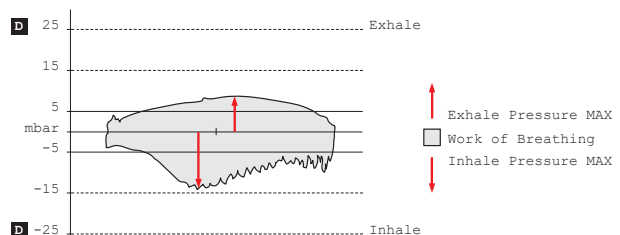

DISCOVER
MORE



エピック ADJ 82X

EPIC ADJ 82X

A.S.T

Code: 416247

210,000円 (税込231,000円)

1stステージ

- PVD コーティング(ガンメタル仕上げ)
- スイベル式LPポート
- ナチュラルDFC(全LPポート)
- 傾斜角を付けたHPポート
- AST - 1st ステージ ドライシステム
- 上下逆でも使用可能

2nd ステージ

- オールメタルテクノロジー(PVDコーティング)
- ツイン パワー システム
- アジャスタブル・ブリージング・コンフォート
- P.A.D. - 空気圧バルブOPEN補助システム
- 高い空気流量
- レバレッジ式ワイドパージボタン
- コールドウォーター対応
- スーパーフレックスホース



1stステージ・82X



EPICセカンドステージ



オールメタルテクノロジー

DISCOVER MORE



DETAILS



AST - 1stステージドライシステム



スイベル式LPポート - TOPIC パーティカルポート搭載



TPS - ツインパワーシステム



アジャスタブル・ブリージング・コンフォート



AST オートシーリングテクノロジー



PAD ニューマティカリー・アシステッド・デザイン



TPS ツイン・パワー・システム



アジャスタブル・ブリージング・コンフォート



TECHNICAL FEATURES

重量 (g)	INT
1st ステージ	964
2nd ステージ	329
総重量 (ホース含む)	1429



アビス ADJ 62X

ABYSS ADJ 62X

日本限定
A.S.T

デュアル ADJ 62X

DUAL ADJ 62X

日本限定
A.S.T

Code: 416262

170,000円 (税込187,000円)

Code: 416263

150,000円 (税込165,000円)

1st ステージ

- 小型・軽量設計
- ナチュラルDFCポート (全LPポート)
- ホース同士が干渉しないポート配置
- AST - 1stステージドライシステム
- パールクローム仕上げ



オールメタルテクノロジー

DISCOVER
MORE



2nd ステージ

- オールメタルテクノロジー (パールクローム仕上げ)
- アジャスタブル・ブリージング・コンフォート
- PAD - 空気圧バルブOPEN補助システム
- 高い空気流量
- レバレッジ式ワイドパージボタン
- コールドウォーター対応
- スーパーフレックスホース

1st ステージ

- 小型・軽量設計
- ナチュラルDFCポート (全LPポート)
- ホース同士が干渉しないポート配置
- AST - 1stステージドライシステム
- パールクローム仕上げ

2nd ステージ

- アジャスタブル・ブリージング・コンフォート
- ウルトラライト・テクノポリマー製
- P.A.D. - 空気圧バルブOPEN補助システム
- 高い空気流量
- 軽量
- ワイドシリコンパージボタン
- スーパーフレックスホース



DETAILS



AST - 1stステージドライシステム



バイパスチューブ機構【特許】
- 大口径で自然なカーブ



アジャスタブル・ブリージング・
コンフォート



押しやすいレバレッジ式
パージボタン

DETAILS



AST - 1stステージドライシステム



バイパスチューブ機構【特許】
- 特殊技術による3D成型



アジャスタブル・ブリージング・
コンフォート



押しやすいワイドシリコン
パージボタン



AST
オートシーリング
テクノロジー



VAD
ヴォルテックス・
アシステッド・
デザイン



アジャスタブル・
ブリージング・
コンフォート



PAD
ニューマティカリー・
アシステッド・
デザイン



AST
オートシーリング
テクノロジー



VAD
ヴォルテックス・
アシステッド・
デザイン



アジャスタブル・
ブリージング・
コンフォート



PAD
ニューマティカリー・
アシステッド・
デザイン

TECHNICAL FEATURES

重量 (g)	INT
1st ステージ	640
2nd ステージ	327
総重量 (ホース含む)	1110

TECHNICAL FEATURES

重量 (g)	INT
1st ステージ	640
2nd ステージ	185
総重量 (ホース含む)	955

SXS 62X

SXS 62X

A.S.T

Code: 416269

145,000円 (税込159,500円)

1st ステージ

- 小型・軽量設計
- ナチュラルDFCポート (全LPポート)
- ホース同士が干渉しないポート配置
- AST - 1stステージドライシステム
- パールクローム仕上げ

2nd ステージ

- マレスで最もコンパクトな2ndステージ
- ウルトラライト・テクノポリマー製
- VAD (ヴォルテックス・アシステッド・デザイン) = バイパスチューブ機構【特許】
- 左右両側での使用が可能
- すべてのダイビングポジションで視界を妨げない横長のラテラルエキゾーストチューブ
- 押しやすいソフトパージボタン
- スーパーフレックスホース



DETAILS



AST - 1stステージドライシステム



押しやすいワイドシリコンパージボタン



バイパスチューブ機構【特許】
- インナーデフレクター装備



ラテラルエキゾーストチューブ



AST
オートシーリング
テクノロジー



VAD
ヴォルテックス・
アシステッド・
デザイン

TECHNICAL FEATURES

重量 (g)	INT
1st ステージ	742
2nd ステージ	156
総重量 (ホース含む)	1028

28XR - HR

28XR - HR

A.S.T XR

Code: 416410

185,000円 (税込203,500円)

28XRは下記に理想的な1STステージです:

- サイドマウント用レギュレータ
- バックマウント用レギュレータ
- ステージ用レギュレータ



28XR-TBP

DISCOVER

MORE



1st ステージ

- クロームメタル光沢仕上げ
- ナチュラルDFCポート (全LPポート)
- 寒冷水環境でのパフォーマンスを向上させるTBPドライキット付き
- AST - 1stステージドライシステム
- スイベル式のLPポート (4+TOP1)
- 傾斜角を付けたHPポート
- **DIN接続のみ/300bar対応**

2nd ステージ

- アジャスタブル・ブリージング・コンフォート
- ウルトラライト・テクノポリマー製
- PAD-空気圧バルブOPEN補助システム
- ワイドシリコンパージボタン
- MIFLEXXT-TECHホース



DETAILS



AST - 1st ステージドライシステム (DIN version)



TBP - ツインバランスピストン



スイベル式LPポート - TOP1に
パーティカルポート搭載



アジャスタブル・ブリージング・
コンフォート



AST
オートシーリング
テクノロジー



TBP
ツインバランスピストン



PAD
ニューマティカリー・
アシステッド・
デザイン



アジャスタブル・
ブリージング・
コンフォート

TECHNICAL FEATURES

重量 (g)	DIN 300 bar
1st ステージ	827
2nd ステージ	232

*Meets and exceeds the requirements of NORSOK U-101 at a depth of 200m

アビス 22 ネイビー II

ABYSS 22 NAVY II

Code: 416171

180,000円 (税込198,000円)

1st ステージ

- DFCポート (1/2インチ)
- 角度を考慮したポート配置
- オイル封入式CWD(コールド・ウォーター・ダイブキット)
- USネイビー認可*

2nd ステージ

- オールメタルテクノロジー
- VAD(ヴォルテックス・アシステッド・デザイン)
- メッシュグリッド
- コールドウォーター対応
- ラバーホース (1/2インチ)
- フッ素樹脂コーティング



オールメタルテクノロジー

DISCOVER
MORE



reddot award
winner

1955年に設立された国際的なデザイン賞
「レッドドット・デザイン賞」を受賞



DETAILS



CWD - コールドウォーター
ダイブキットOIL式付き



バイパスチューブ機構【特許】
- メタル製セカンドステージ



US NAVYのテストで
承認済み



1st ステージ・CWD



VAD
ヴォルテックス・
アシステッド・デザイン

TECHNICAL FEATURES

重量 (g)	INT
1st ステージ	850
2nd ステージ	269
総重量 (ホース含む)	1337

* 通常仕様のAbyss 22 Navyを、NEDU検査下で過酷な環境テストをおこなった結果、水温-1.8度以下に於いても十分な性能機能が証明されました。

ABYSS 22 NAVY II

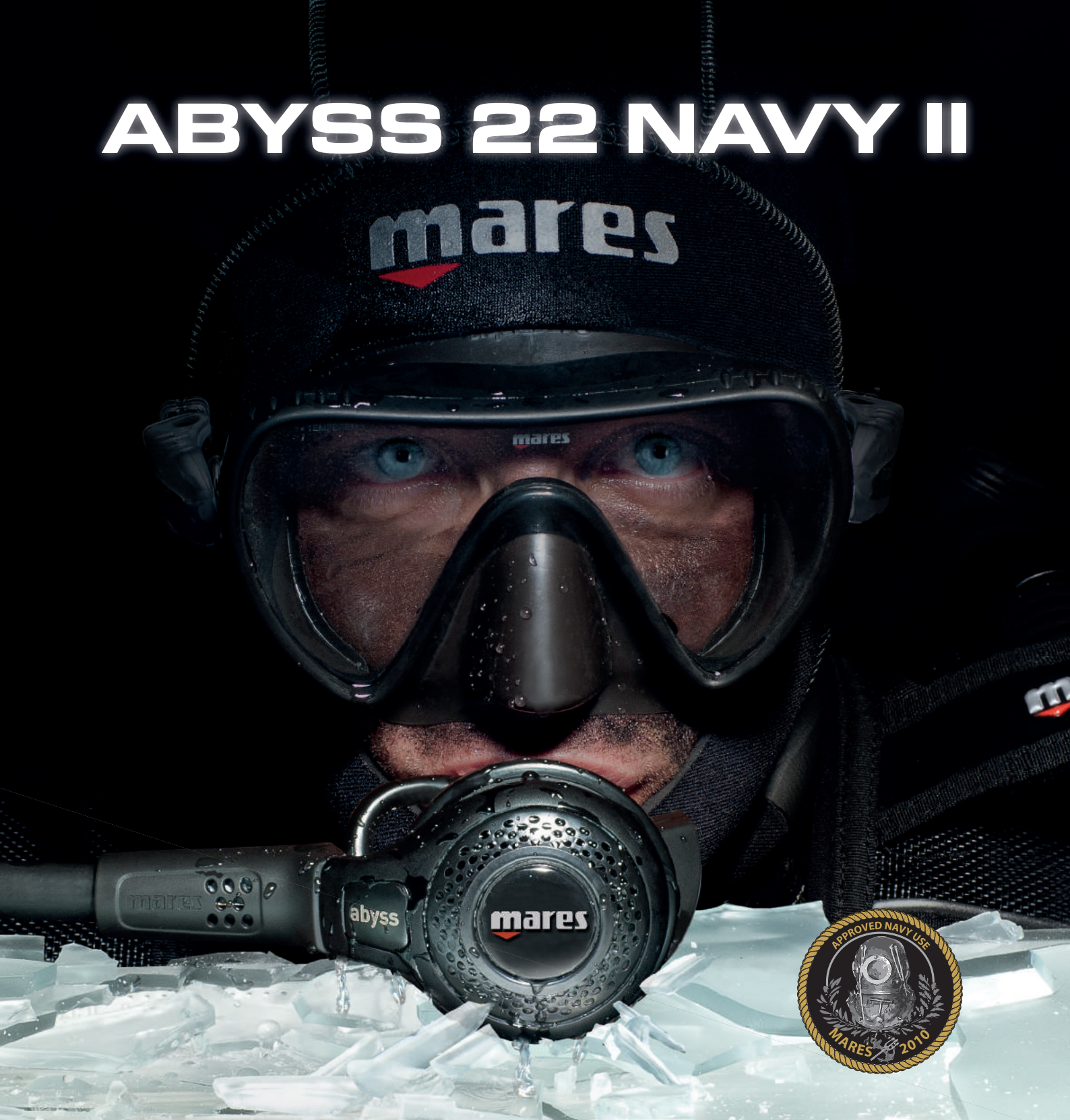

Maresは、革新、技術、テスト、設計、世界最高のレギュレータの製造におけるグローバルリーダーです。その一例がアビス 22 ネイビー II レギュレータです。これは、厳格な性能基準をテストして合格した業界で唯一のレギュレータです。NEDUIによって $<34^{\circ}\text{F} / 1.2^{\circ}\text{C}$ の淡水および $<29^{\circ}\text{F} / -1.8^{\circ}\text{C}$ の海水の温度に対して定義されており、冷水と温水の両方の使用についてANUIに記載されています。

私たちはこの成果を非常に誇りに思っています。その結果、このAbyss 22 Navy IIレギュレータは、米軍のSpecial Ops (特殊作戦部隊) や、SAR (救難捜索部隊)、NOAA (アメリカ海洋大気局) などに採用されています。

Abyss 22 Navy IIレギュレータは、テクノロジーと素材を組み合わせることでこれらの結果を達成します。MR221stステージは真鍮鍛造で、コンパクトな形状と人間工学に基づいた HP および LP ポート配置となっています。また、ファーストステージには極寒から保護するシールド/ CWDキットも備えています。これにより、極度の冷水でのダイビング中における凍結と、外部汚染物質からの保護が高い信頼性で提供されます。セカンドステージはニッケルメッキを施した真ちゅう製で、最終的にテクノフロロポリマー、別名テフロンでコーティングされています。フッ素樹脂は、セカンドステージでの氷晶の形成を最小限に抑える驚くべき素材です。また、有害な化学物質に対する耐性が高く、非常に耐久性があります。金属製の本体は大きな熱伝導体として機能し、極度の冷水条件に優れています。

Abyss 22 Navy II は冷水ダイビング用に最適化されており、他に類を見ない特徴的な外観となっています。

THE ABYSS 22 NAVY II... 極限のダイブエモーションのために!

デュアル 15X DUAL 15X

Code: 416258

115,000円 (税込126,500円)

1st ステージ

- 小型・堅牢設計
- DFCポート
- ホース同士が干渉しないポート配置
- サンドブラスト仕上げ

2nd ステージ

- ウルトラライト・テクノポリマー製
- 軽量
- ワイド・シリコンパーズボタン
- 高い空気流量
- スーパーフレックスホース



DETAILS



バイパスチューブ機構【特許】
- 特殊技術による3D成型

押しやすいワイドシリコン
パーズボタン



VAD
ヴォルテックス・
アシステッド・
デザイン

TECHNICAL FEATURES

重量 (g)	INT
1st ステージ	772
2nd ステージ	183
総重量 (ホース含む)	1085

ループ 15X LOOP 15X

Code: 416241

118,000円 (税込129,800円)

1st ステージ

- 小型・堅牢設計
- DFCポート
- ホース同士が干渉しないポート配置
- サンドブラスト仕上げ

2nd ステージ

- アンダー・ショルダー・ホースポジション
- 左右対称デザイン (360°回転&左右どちらにも取り付け可能)
- ウルトラライト・テクノポリマー製
- S-V.A.D & ディフレクター
- ツインエグゾーストバルブ
- ワイド・シリコンパーズボタン
- 110CM ロングラバーホース



LOOP 15X

DISCOVER
MORE



reddot award
winner

1955年に設立された国際的なデザイン賞
「レッドドット・デザイン賞」を受賞



DETAILS



左右対称デザイン

バイパスチューブ機構【特許】
- S-VAD + ディフレクター装備

排気がしやすいツイン
エグゾーストバルブ

押しやすいワイドシリコン
パーズボタン



VAD
ヴォルテックス・
アシステッド・
デザイン

TECHNICAL FEATURES

重量 (g)	INT
1st ステージ	772
2nd ステージ	199
総重量 (ホース含む)	1146

ローバー 15X

ROVER 15X



Code: 416254

95,000円 (税込104,500円)

1st ステージ

- 小型・堅牢設計
- DFCポート
- ホース同士が干渉しないポート配置
- サンドブラスト仕上げ

2nd ステージ

- キズが付きにくいテクノポリマー製
- V.A.D & フルード・ダイナミック・ディフレクター
- ワイドパージボタン
- ラバーホース



DETAILS



バイパスチューブ機構【特許】・押しやすいワイドパージボタン
VAD+フルード・ダイナミック・ディフレクター



VAD
ヴォルテックス・
アシステッド・
デザイン

TECHNICAL FEATURES

重量 (g)	INT
1st ステージ	772
2nd ステージ	190
総重量 (ホース含む)	1107

ローバー 2S

ROVER 2S



Code: 416255

75,000円 (税込82,500円)

1st ステージ

- 小型・堅牢設計
- DFCポート
- スタンダード・ピストンタイプ
- サンドブラスト仕上げ

2nd ステージ

- キズが付きにくいテクノポリマー製
- V.A.D & フルード・ダイナミック・ディフレクター
- ワイドパージボタン
- ラバーホース



DETAILS



バイパスチューブ機構【特許】・押しやすいワイドパージボタン
VAD+フルード・ダイナミック・ディフレクター



VAD
ヴォルテックス・
アシステッド・
デザイン

TECHNICAL FEATURES

重量 (g)	INT
1st ステージ	608
2nd ステージ	190
総重量 (ホース含む)	977

オクトパス SXS

OCTOPUS SXS

Code: 416562

48,000円 (税込52,800円)

- マレスで最もコンパクトな2ndステージ
- ウルトラライト・テクノポリマー製
- VAD (ヴォルテックス・アシステッド・デザイン)
- 左右どちら側から (メイン、OCT) でも使用可能
- 排気が視界を妨げない横長のラテラルエキゾーストチューブ
- 押しやすいソフトパージボタン
- スーパーフレックス

**オクトパス デュアル**

OCTOPUS DUAL

Code: 416556

46,000円 (税込50,600円)

- ウルトラライト・テクノポリマー製
- VAD(ヴォルテックス・アシステッド・デザイン)
- 軽量
ワイド・シリコンパージボタン
- 高い空気流量
- スーパーフレックスホース

**オクトパス ループ**

OCTOPUS LOOP

Code: 416548

46,000円 (税込50,600円)

- アンダー・ショルダー・ホースポジション
- 左右対称デザイン
(360°回転&左右どちらにも取り付け可能)
- ウルトラライト・テクノポリマー製
- S-V.A.D & ディフレクター
- ツインエキゾーストバルブ
- ワイド・シリコンパージボタン
- 110CMロングラバーホース

**オクトパス ローバー**

OCTOPUS ROVER



Code: 416557

39,000円 (税込42,900円)

- キズが付きにくいテクノポリマー製
- VAD & フルード・ダイナミック・ディフレクター
- ワイドパージボタン
- ラバー ホース





: LABマークの商品は、マレスメンテナンスセンターまたは、maresLAB有資格者のみ取付作業が可能です。

AST ドライ システム

AST DRY SYSTEM



Code: **416811 INT**

10,000円 (税込11,000円)

- オートシーリングテクノロジー
- 1stステージをドライに保つ
- 空気圧開閉バルブ
- ナイトロックス対応
- コールドウォーター対応
- 82X-62X-52X-15X-2S対応



82X-62X-52X-15X-2S DIN コネクター

82X-62X-52X-15X-2S DIN CONNECTOR



Code: **416809**

11,000円 (税込12,100円)

- 200BARおよび300BAR対応
- コニカルフィルター内蔵



ディン/ヨーク アダプター

DIN/YOKE ADAPTOR

Code: **415861**

18,000円 (税込19,800円)

- DINタイプの1STステージをヨークタイプに変換するアダプター



スイベル コネクター

SWIVEL CONNECTOR

Code: **415862**

8,000円 (税込8,800円)

- ホースのテンションを和らげる
- 120° アダプター
- 中圧ホースと2NDステージの間に設置



82X CWD キット

82X CWD KIT



Code: **416859**

18,000円 (税込19,800円)

- シリコンオイル封入式で極冷水でも使用可能
- 可動部パーツを保護



52X-15X CWD ドライ キット

CWD DRY SYSTEM



Code: **416857**

20,000円 (税込22,000円)

- ドライタイプのCWDキット、冷水での使用可能
- 可動部パーツを保護
- 15X専用プラスチックリング付属



TWIN BALANCED PISTON ドライ キット

TWIN BALANCED PISTON DRY KIT



Code: **416819 for 62X**

20,000円 (税込22,000円)

Code: **416860 for 82X**

20,000円 (税込22,000円)

Code: **416813 for 52X-15X**

20,000円 (税込22,000円)

- コールドウォーターダイビングにお勧め
- 汚染された水域でのダイビングに最適
- 1STステージの可動部を、外部環境から保護します



62X



52X
15X



82X

SXS E.T. ドライ キット

SXS E.T. DRY KIT

Code: **416820**

4,000円 (税込4,400円)

- SXSセカンドステージ専用
- エクステンションチューブドライキット
- ツインエキゾーストバルブシステム
- セカンドステージを完全にドライ化にするスマートなソリューション
- 冷水でのダイブで最高の性能を発揮
- 排気の泡によってダイバーの視界を妨げません



ジャックス JAX

Code: **495003** 6,500円 (税込7,150円)

- 一人一人歯形に合わせて何度でも成形
- 豊富なカラーバリエーション
- 高い快適性
- mares全てのレギュレータ装着可能
- マウスピースクランプ付属



CL

BK

PK

BL

マウスピース キット MOUTHPIECE KIT

Code: **415111** スモールサイズ 2,200円 (税込2,420円)

Code: **415335** レギュラーサイズ 2,200円 (税込2,420円)

- mares全てのレギュレータに装着可能
- マウスピースクランプ付属



レギュラー

スモール

オクト ホース (100CM) OCT HOSE

Code: **46201381** (オクト用LP S-FX ホース)…1 8,000円 (税込8,800円)

Code: **46201383** (オクト用LP ラバー ホース)…2 7,000円 (税込7,700円)



1: (ホースプロテクター別売)

2

BC ホース BC HOSE

Code: **47159681** ノーマル 74cm* 8,000円 (税込8,800円)

Code: **47159682** ショート 60cm* 8,000円 (税込8,800円)

*カプラー先端部よりネジ山終わりまでの長さ

レギュ ホース REG HOSE

Code: **46201379** (S-FX LPホース(3/8)) …2 75cm 8,000円 (税込8,800円)

Code: **46201382** (ソフトLPホース(3/8)) …1 80cm 7,000円 (税込7,700円)

Code: **46201380** (S-FX LPホース(1/2)) …2 75cm 8,000円 (税込8,800円)

Code: **46201109** (ラバーホース(1/2)) … 8,000円 (税込8,800円)



1

2: (ホースプロテクター別売)

ゲージ ホース (90CM) GAUGE HOSE

Code: **44200502** (HPホース) 8,000円 (税込8,800円)



HPホース (15CM) HP HOSE 15 CM

Code: **44201030** (HPホース) ラバー 8,000円 (税込8,800円)

Code: **44201309** (HPホース) miflex 10,000円 (税込11,000円)

- LEDタンクモジュールを1stステージから離すことが可能
- 複雑な構成での信号受信の改善に最適
- モジュールへの突っ込みやタンクの転倒による破損を防ぎます。
- 長さ15cm / 6インチ



ラバー



miflex





Regulator	Epic Adj 82X	Abyss Adj 62X	Dual Adj 62X	SXS 62X	28XR - HR	Abyss 22 NAVY II	Dual 15X	Loop 15X	Rover 15X	Rover 25
コード	416247	416262	416263	416269	416410	416171	416258	416241	416254	416255
1ST ステージ	ダイヤフラム	■	■	■	■	■ (1)	■	■	■	■
	ピストン									■
オールメタルテクノロジー	■	■				■				
ウルトラライト テクノ ポリマー			■	■	■		■	■	■	■
DFC・ダイナミック フローコントロール	■	■	■	■	■	■	■	■	■	■
NCC・ナチュラル コンベクション チャンネル										
A.S.T.・オート シーリング テクノロジー	■	■	■	■	■					
スィベル式LPポート	■				■					
チルトHPポート	■				■					
バーチカル LP (1ST TOP位置)	■				■					
ツイン パワー	■									
VAD・ヴォルテックス アシステッド デザイン (*SVAD)	■	■	■	■	■	■	■	■ (*)	■	■
アジャスタブル フリージング コンフォート	■	■	■		■					
P.A.D.・ニューマティカリー アシステッド デザイン	■	■	■		■					
メッシュグリッド						■				
フルード ダイナミック ディフレクター				■					■	■
スーパーフレックス ホース	■	■	■	■	■ (2)		■			
P.V.D. フィニッシング	■									
パール フィニッシング		■	■	■						
サンドブラスト フィニッシング						■ (3)	■	■	■	■
クローム光沢 フィニッシング					■					
1ST ステージ 重量 (g)	INT	964	640	640	742	827	850	772	772	608
2ND ステージ 重量 (g)		329	327	185	156	232	269	183	199	190
総重量 (g) (ホース含む)	INT	1429	1110	955	1028	1337	1085	1146	1107	977

- (1) TBP ツインバランسدピストン
- (2) MIFLEX-TECH HOSE
- (3) 2ND フロロポリマーコーティング



Octopus	SXS	Dual	Loop	Rover
コード	416562	416556	416548	416557
オールメタルテクノロジー				
ウルトラライト テクノ ポリマー	■	■	■	■
ツイン パワー				
VAD・ヴォルテックス アシステッド デザイン (*SVAD)	■	■	■ (*)	■
フルード ダイナミック ディフレクター				■
スーパーフレックス ホース	■	■		
総重量 (g) (ホース含む)	286	357	374	365

日本だけのオフィシャルワランティ・フリーパーツサービスプログラム

maresレギュレータ (オクトパス、エアコントロール含む) は、全機種にオーバーホール時に必要な指定交換パーツを最大5回まで無償にて提供します。

- * 商品をご購入されたお客様(一次所有者)が対象です。
- * カスタマー登録が必要です。

注：レンタル品やスタッフ使用、商業ダイビング等 業務でのご使用品には適用されません。

INSTRUMENTS

ZEM





SIRIUS

- MIP DISPLAY TECHNOLOGY
- ZH-L16C ALGORITHM WITH GRADIENT FACTORS
- NITROX AND TRIMIX CAPABLE: UP TO 5 GASES



**GAS INTEGRATION
READY**

DISCOVER MORE



シリウス

SIRIUS

Code: 414145

160,000円(税込176,000円)

- グラディエントファクターと予測マルチガス内蔵のNEW ZH-L16Cアルゴリズム
- NITROX およびTRIMIX 対応, 5ガス対応
- MIP (メモリアルピクセル) カラー高解像度ディスプレイ
- フルチルト・デジタルコンパス (方位メモリ搭載) およびストップウォッチ機能
- ホースレス・タンクデータインテグレーション (最大5個までのトランスミッターに対応)
- タンク圧をカラーコード化(残圧が色により一目でわかる)
- ボトムタイマーモード(リセット可能な平均水深・ストップウォッチ機能搭載)
- 水面休憩時間を入力できるダイブプラナー・モード
- 複数のグラフ表示を備えた100ダイブ分のログブック
- 1回のフル充電で30時間*の潜水時間を実現するスマートバッテリー管理システム
- Bluetooth搭載でスマートフォンと直接接続が可能 (要:Mares App or MySSI App)
- 組織飽和度とダイブプロファイルをグラフにして可視化
- ダイビング中も特定の設定変更が可能な水中メニュー
- DECO予測とRUNAWAY DECO機能
- ダイブモード表示画面を2つから選択可
- 時計モード表示画面を3つから選択可
- 付属のチャージングパッドによるワイヤレス充電



BKBK



BKS1

TECHNICAL FEATURES

バッテリー	タイプ	タイプ 充電式 200mAh
	寿命目安	30* 時間の潜水時間 / 500 回の再充電サイクル
ナイトロックス		EAN from 21% to 99%
トライミックス		ハイポクシック、ノームオクシック

ACCESSORIES

	code	page
LED タンク モジュール 2.0	414322	31
シリウスストラップキット	414816	33
HPホース 15cm	44201030	20
シリウスストラバンジーマウント	414817	33

DETAILS



414322 - LED Tank Module 2.0 (optional)



Longer strap (included)



Wireless charging pad (included)



Rigid shell included



Wireless charging pad (included)

* without tank data integration [20 hours with tank data integration]

MAKE EVERY DIVE A COLOURFUL ONE!

全てのダイビングをカラフルな表示で！
鮮やかでカラフルに表示される新しい特徴：

- グラディエントファクターをカスタマイズできる
ZH-L16 アルゴリズム搭載
- ナイトロックス及びトライミックスで使用可能
- 全傾斜対応デジタルコンパス搭載
- Bluetooth 機能搭載
- ガス統合機能搭載



QUAD Ci

クアッド CI

DIVE COMPUTER QUAD CI

NEW

Code: 414148

120,000円(税込132,000円)

- グラディエントファクターをカスタマイズできるビュールマンZH-L16アルゴリズム
- 代替グラディエントファクター及びシーリングコントロール減圧機能
- 空気、ナイトロック、トライミックス、及びボトムタイマー機能
- 8色、大サイズで情報表示される高解像度MIP ディスプレイ
- 方向記憶及びストップウォッチ機能が付いた全傾斜対応デジタルコンパス
- 5つまでのトランスミッターに対応するホースレスのタンク残圧統合機能
- タンク残圧の色分表示及び一目で読み取れる飽和レベル
- リセット可能な平均深度とストップウォッチ機能が付いたトムタイマー
- 追加の水面休息機能が付いた減圧ダイブプランナー
- ログブック：5秒毎にサンプリングする100時間分のダイブプロファイル
- フル充電で20時間の潜水時間が使用可能なスマートバッテリー管理システム (トランスミッターがなければ30時間)
- クリップとUSBケーブルからの充電、500サイクル充電可能
- スマートデバイスに直接接続するための統合されたBluetooth
- ダイビング中にアクセス可能なダイブプロファイル及び組織飽和グラフ
- ダイビング中の設定変更を確認できる水中メニュー
- タンクリザーブ量に達する前に、その深度でダイバーが止まることができる時間を表すTTR機能
- RUNAWAY DECO警告
- 直感的なインターフェイスに加えて素早く操作できる4ボタン
- オフの場合でも20秒毎に周囲圧を感知することで調整される自動高所機能
- Mares アプリからファームウェアのアップデート機能



TECHNICAL FEATURES

バッテリー	タイプ	LiPo - 200 mAh
	寿命目安	潜水時間 約30時間/充電500回
ナイトロック		EAN from 21% ~ 99%
トライミックス		ハイポクシック、ノームオクシック

ACCESSORIES

	code	page
LED タンク モジュール 2.0	414322	31
高圧ホース15cm / 6インチ	44201030	20

DETAILS



Led Tank Module 2.0 414322 (別売)



大型サイズの情報表示

*Without tank data integration (20 hours with tank data integration)

ジーニアス GENIUS

Code: 414139

180,000円(税込 198,000円)

- グラディエントファクターと予測マルチガス内蔵のNEW ZH-L16Cアルゴリズム
- NITROX およびTRIMIX 対応, 5ガス対応
- フルカラー高解像度ディスプレイ
- フルチルト・デジタルコンパス (方位メモリ搭載) およびストップウォッチ機能
- ホースレス・タンクデータ・インテグレーション (最大5個までのトランスミッターに対応)
- タンク圧をカラーコード化(残圧が色により一目でわかる)
- ボトムタイマーモード(リセット可能な平均水深・ストップウォッチ機能搭載)
- 水面休憩時間を入力できるダイブプランナーモード
- 複数のグラフ表示など見やすいログブック
- 約1000時間分のダイブ・ログを保存(サンプリングレート5秒)
- スマートBAT管理により、フル充電時のバッテリー持ち時間は40時間
- スマートフォンとの接続が可能なBluetooth搭載
- ナイトモード機能
- マップビューイング機能(ダイブ中閲覧可能)
- 詳細な組織飽和グラフ
- ダイビング中も特定の設定変更が可能な水中メニュー
- DECO予測とRUNAWAY DECO機能 (特許)



DISCOVER
MORE

DISPLAYS 実際のサイズとは異なります。

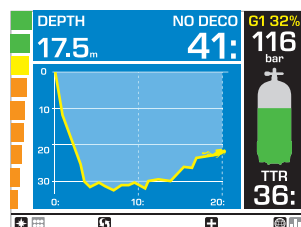

ダイブプロフィール

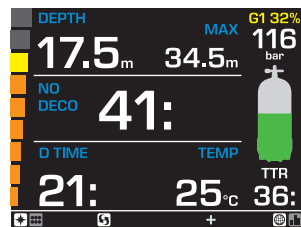

ナイトモード

TECHNICAL FEATURES

バッテリー	タイプ	Lithium Ion polymers
	寿命目安	潜水時間 約40時間/充電500回
ナイトロックス		EAN from 21% ~ 99%
トライミックス		ハイポクシック、ノームオクシック

ACCESSORIES

	code	page
LED タンク モジュール	414319	31
ディスプレイプロテクター	969411	33

DETAILS



Led Tank Module 414319 (別売)



Bluetooth接続

GENIUS

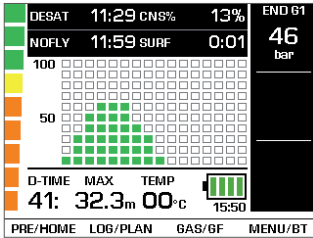

POST DIVE

08:09 GRADIENT FACTORS 83%

PARAMETERS	MAIN	ALTERNATE
BASE	R1 70/80	RO 85/85
PHYSIO	LOW -10	-
TODAY	OFF 0	-
DIVE	LOW -3	-
REP DIVES	ON 0	OFF 0
MULTIDAY	ON 0	OFF 0
CURRENT	57/67	85/85

BACK SET

GF TABLE

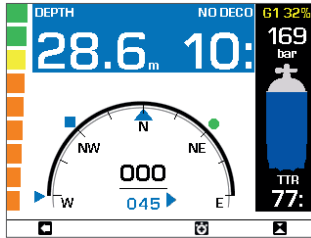

COMPASS MAIN

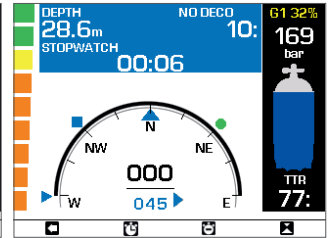

COMPASS STOPWATCH AND SET BEARING

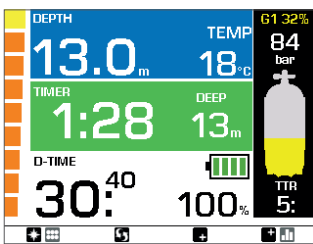

DEEP STOP

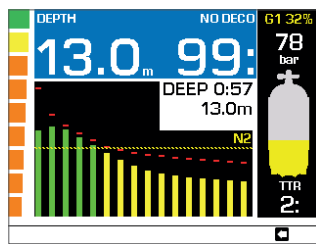

DEEP STOP GRAPH WITH TIMER

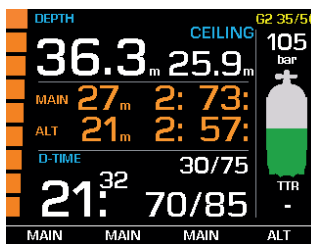

MAIN GF AND ALTERNATE GF

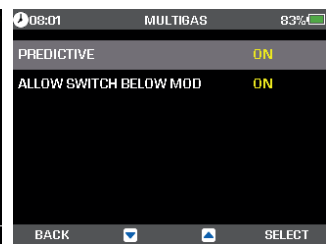

MULTIGAS SPECIAL FEATURES

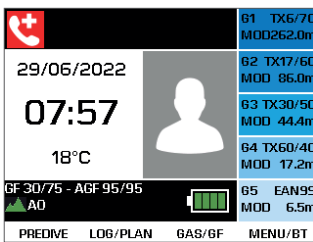

TRIMIX DIVE GASES AND GF

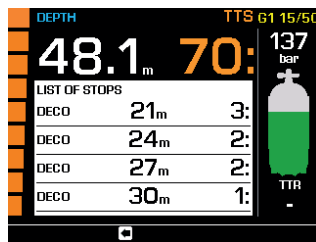

TRIMIX DIVE LIST OF STOPS

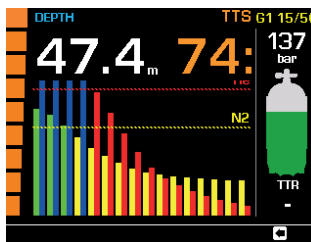

TRIMIX DIVE TISSUE SATURATION

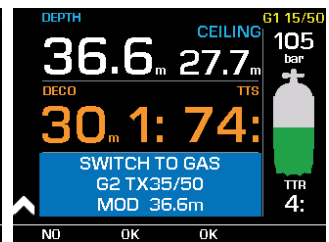

TRIMIX GAS SWITCH

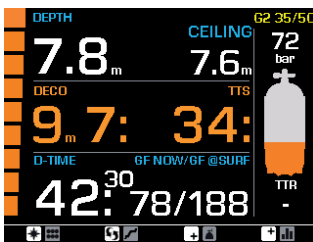

CEIL CON DIVE

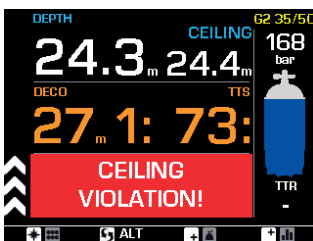

CEILING VIOLATION

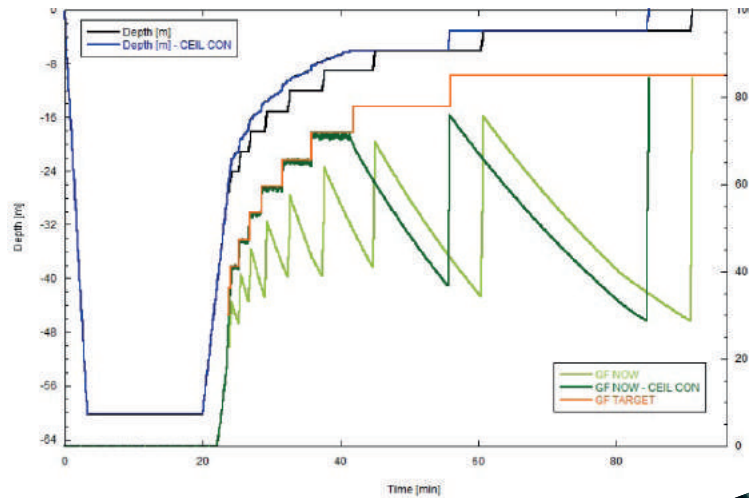

クアッド QUAD

Code: 414134

98,000 円 (税込 107,800 円)

- 大型で鮮明なディスプレイ表示
- 補助情報表示 2 フィールドをカスタマイズ可能
- 直感的で使いやすい 4 ボタン操作
- ダイビング中に使いやすいミラーボタン機能
- 潜水時間を秒単位に表示可能
- RUNAWAY DECO アラーム
- マルチガス対応
- 水面休憩時間を入力できるダイブプランナーモード
- 長い電池寿命とユーザーによる電池交換が可能



DISCOVER
MORE



パック プロ プラス PUCK PRO +



Code: 414135

55,000 円 (税込 60,500 円)

- フィット性抜群な手首のカーブに合わせたスリムデザイン
- ワンボタン操作で直感的なユーザーインターフェイス
- 約35時間分のダイブログを保存(サンプリングレート5秒)
- アップグレード可能なファームウェア
- ボトムタイマーモード(リセット可能な平均水深・ストップウォッチ機能搭載)
- ユーザーによる電池交換が可能



DISCOVER
MORE



COLOR VARIATIONS



BKWH

クアッド 電池交換セット

¥2,000(税込¥2,200)
※クアッド エア/
パックプロプラス 共通



COLOR VARIATIONS



BKBK

YLBK

BLBK

WHBK

TECHNICAL FEATURES

バッテリー	タイプ	CR2450
	寿命目安	200-300ダイブ
ナイトロックス		EAN 21% ~ 99%

ACCESSORIES

	code	page
ブルーリンク プロ	414317	31
ダイブリンク 2 USB	414316	31
ディスプレイ プロテクター	969411	33

TECHNICAL FEATURES

バッテリー	タイプ	CR2450
	寿命目安	200-300ダイブ
ナイトロックス		EAN 21% ~ 99%

ACCESSORIES

	code	page
ブルーリンク プロ	414317	31
ダイブリンク 2 USB	414316	31
ディスプレイ プロテクター	414905	33

LED タンク モジュール 2.0

LED TANK MODULE 2.0

Code: 414322

55,000 円 (税込 60,500 円)

- タンク情報をダイブコンピュータに送信
- 潜水前にタンク残圧をLEDのカラーで視認
- 永続的なペアリング
- 300BARまでEN250:2014 に認定

[対応機種]

- シリウス、クアッドCI



LED タンク モジュール

LED TANK MODULE

Code: 414319

55,000 円 (税込 60,500 円)

- タンク情報をダイブコンピュータに送信
- 潜水前にタンク残圧をLEDのカラーで視認
- 潜水中もLEDのカラーでパディに残圧を通知
- 永続的なペアリング
- 300BARまでEN250:2014 に認定

[対応機種]

- ジーニアス、クアッドエア、スマートエア



ブルーリンク プロ

BLUELINK PRO

Code: 414317

15,000 円 (税込 16,500 円)

- ブルートゥース接続によってダイブコンピュータのログをダウンロード可能 (省エネルギーテクノロジー搭載) (QUAD, QUAD AIR, SMART, SMARTAIR, PUCK PRO +, PUCK PRO)
- My SSI APPが必要(ANDROID,iOS)

DISCOVER
MORE

ダイブ リンク 2 USB

DIVE LINK 2 USB

Code: 414316

15,000 円 (税込 16,500 円)

- コンピュータ(PC/MAC)接続用インターフェイス (QUAD, QUAD AIR, PUCK PRO +, SMART, SMART AIR)
- DIVE ORGANIZER(PC) / DIVERS DIARY (MAC)のダウンロード(無料)が必要です



ダイブオーガナイザー

DIVE ORGANIZER

Free ダウンロード

- ダイバーのための電子ログ管理ソフトウェア
- maresダイブコンピュータのファームウェアアップデートが可能
- Geniusへの地図と画像のアップロードが可能
- 潜水中の各組織への窒素飽和グラフの表示
- PC用

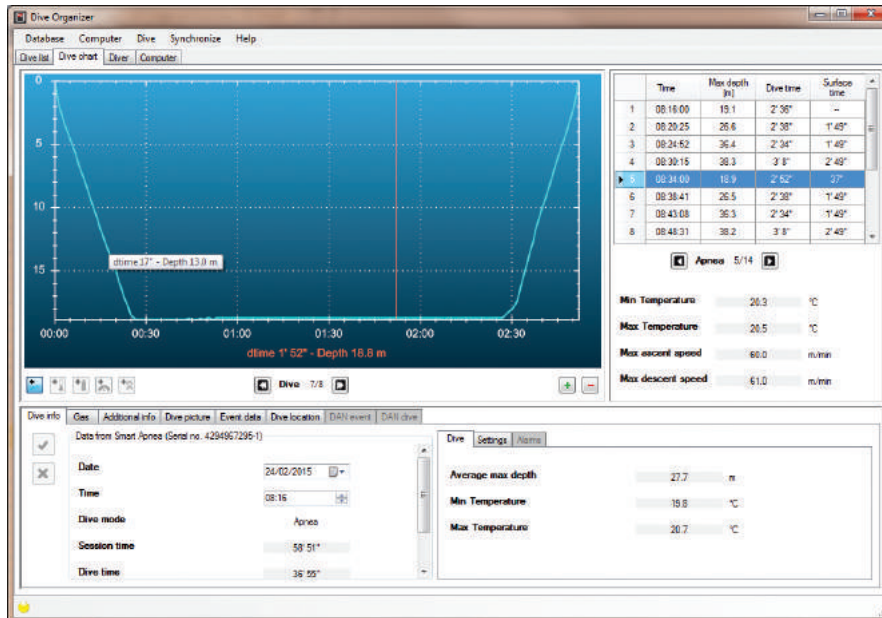

テNDER

TENDER

Free ダウンロード

- DIVE LOGのダウンロード (アップデート後に搭載予定)

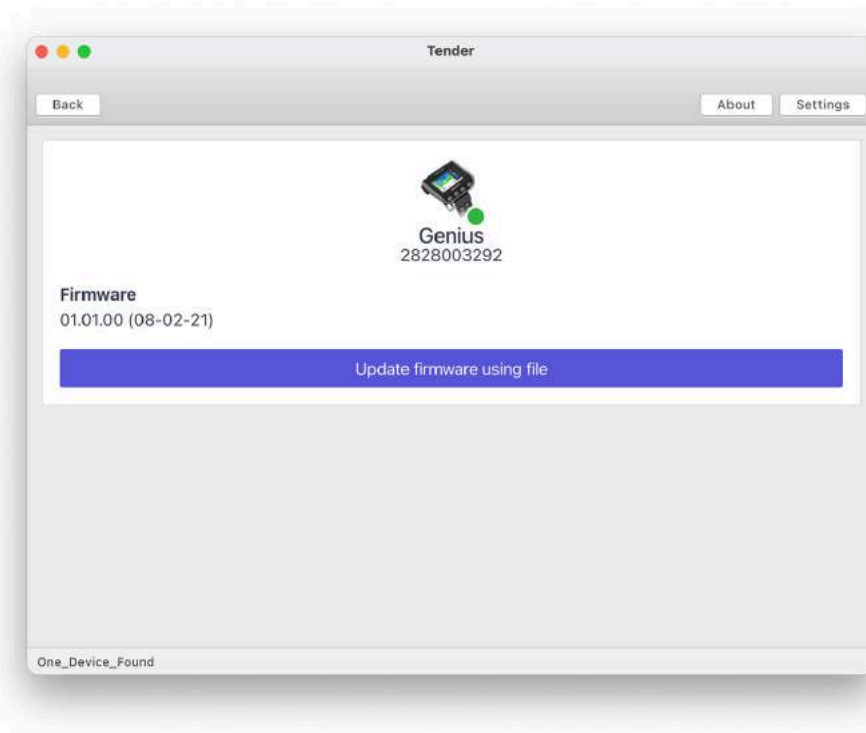

シリウス ディスプレイ プロテクター

SIRIUS DISPLAY PROTECTOR

Code: 969417 / SIRIUS

2,200 円 (税込 2,420 円)

- 取付け簡単、ぴったりフィット
- 砂や汚れを寄せ付けず、外傷にも強い
- 柔らかく耐久性が高い
- ディスプレイがしっかり見やすい



ジーニアス ディスプレイ プロテクター

GENIUS DISPLAY PROTECTOR

Code: 969412 / GENIUS

2,500 円 (税込 2,750 円)

- 取付け簡単、ぴったりフィット
- 砂や汚れを寄せ付けず、外傷にも強い
- 柔らかく耐久性が高い
- ディスプレイがしっかり見やすい



スマート ディスプレイ プロテクター

MATRIX / SMART DISPLAY PROTECTOR

Code: 414906 / SMART

2,200 円 (税込 2,420 円)

- 取付け簡単、ぴったりフィット
- 砂や汚れを寄せ付けず、外傷にも強い
- 柔らかく耐久性が高い
- ディスプレイがしっかり見やすい
- 2枚入り



クアッド ディスプレイ プロテクター

QUAD DISPLAY PROTECTOR

Code: 969411 / QUAD / QUAD AIR

2,500 円 (税込 2,750 円)

- 取付け簡単、ぴったりフィット
- 砂や汚れを寄せ付けず、外傷にも強い
- 柔らかく耐久性が高い
- ディスプレイがしっかり見やすい



パック プロ プラス ディスプレイ プロテクター

PUCK PRO + DISPLAY PROTECTOR

Code: 414905 / PUCK PRO

2,200 円 (税込 2,420 円)

- 取付け簡単、ぴったりフィット
- 砂や汚れを寄せ付けず、外傷にも強い
- 柔らかく耐久性が高い
- ディスプレイがしっかり見やすい



ストラップ エクステンション

SMART STRAP EXTENSION

Code: 44201190 スマート用

2,200 円 (税込 2,420 円)

- 厚手のウェットスーツ/ドライスーツ用



シリウス ストラップ キット

SIRIUS STRAP KIT

Code: 414816

10,000 円 (税込 11,000 円)

- 着け心地の良いシリコン製



シリウスバンジーマウント

SIRIUS BUNGEE MOUNT

NEW

Code: 414817

6,000 円 (税込 6,600 円)

- シリウスオリジナルストラップと同じクリップ形式を使用し簡単に装着可能
- バンジーの長さはあらゆるスーツにフィットするよう素早い調節が可能
- バンジーマウントは簡単に取り付けられ快適な装着感
- バンジーストラップが付属



ミッション 1

MISSION 1



Code: 414417

29,000 円 (税込 31,900 円)

- 真鍮製本体ケース
- テクノポリマー製ウインドウ
- 蓄光式ダイヤル文字盤
- BCD取付用リング(2ヶ所)付ラバーコンソール



ミッション 2C

MISSION 2C



Code: 414423

42,000 円 (税込 46,200 円)

残圧計:

- 真鍮製本体ケース
- テクノポリマー製ウインドウ
- 蓄光式ダイヤル文字盤

コンパス:

- オイル封入式
- サイドビューウインドウ
- BCD取付用リング(3ヶ所)付ラバーコンソール



ミッション 3

MISSION 3



Code: 414419

63,000 円 (税込 69,300 円)

残圧計:

- 真鍮製本体ケース
- テクノポリマー製ウインドウ
- 蓄光式ダイヤル文字盤

水深計:

- テクノポリマー製ウインドウ
- 最大水深置き針
- 等分目盛

コンパス:

- オイル封入式
- サイドビューウインドウ
- BCD取付用リング(3ヶ所)付ラバーコンソール



ハンディ コンパス

HANDY COMPASS

Code: 414504

20,000 円 (税込 22,000 円)

- オイル封入式
- サイドビューウインドウ
- BC取り付け用ステンレス製リング付コンソールタイプ



ハンディ コンパス

(バンジータイプ)

HANDY COMPASS WITH BUNGEE

XR

Code: 414604

20,000 円 (税込 22,000 円)

- バンジーコード製ストラップ
- 読み取りやすいサイドおよびトップリーディング式
- 蓄光式磁針ダイヤル
- 往復ナビゲーションを容易にするデュアルインデックス
- 極限の環境での使用に対応した大きなサイズ



MARES APP 1.0

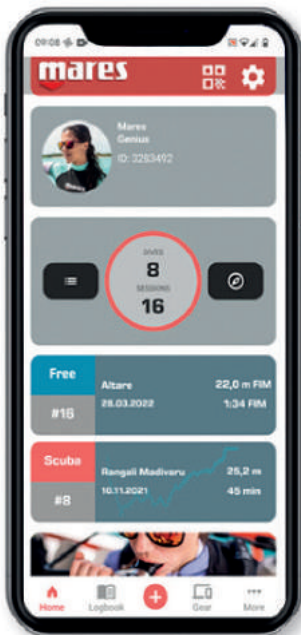

- ・直感的なユーザーエクスペリエンスのSTARTページ
- ・スクーバ、エクステンデッドレンジ、フリーダイビング用のグラフィックスを含む最先端のログブック機能
- ・ユーザーサポートを目的としたアプリ内コミュニケーションツール
- ・直感的な操作が可能 (SSIアプリとの類似性)
- ・パフォーマンスとセキュリティを強化する最新の「ハイブリッド」プログラミング

機能の概要

- ・HOME / スタートページ
- ・QRコード
- ・ログブック
- ・パディ
- ・ロケーション
- ・ニュース&動画
- ・器材
- ・保険
- ・テーブル&キューカード
- ・生物の記録
- ・ファームウェアアップデート
- ・プロフィール&プライバシー設定

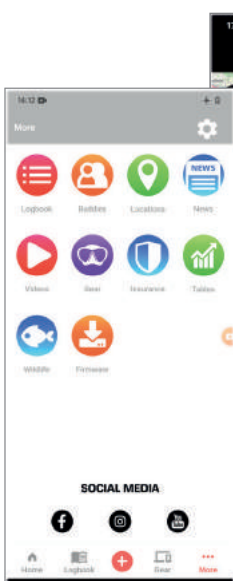

HOME

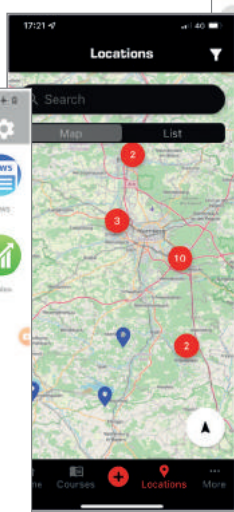

LOCATIONS

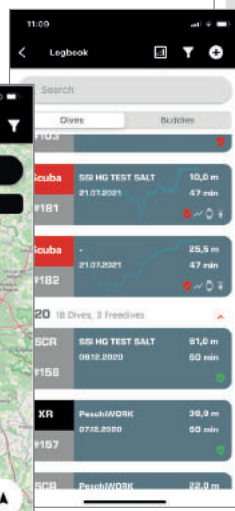

LOGBOOK

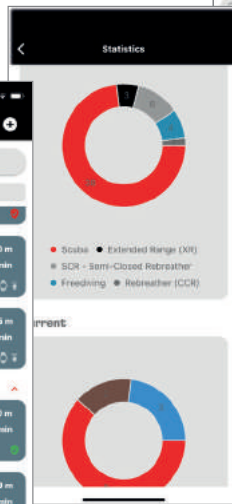

STATISTICS

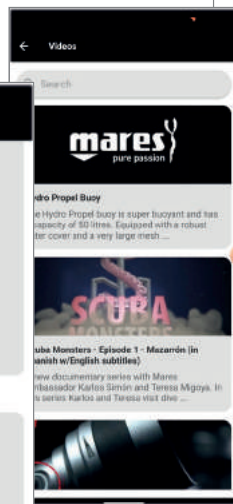

NEWS & VIDEOS



CHARTS



TECHNICAL SPECIFICATIONS



Computer	Sirius	Quad CI	Genius	Quad	Puck Pro +
コード	414145	414148	414139	414134	414135
カラー	BK BK BK SI	BK SI	BK BK	BK WH	BK BK, YL BK, BL BK, WH BK,
ZH-L16C GF	■	■	■		
RGBM				■	■
トライミックス	■	■	■		
TFTカラー ディスプレイ			■		
MIPカラーディスプレイ	■	■			
セグメント ディスプレイ				■	■
エア インテグレイテッド	■	■	■		
タンク圧表示 (数値&グラフィック)	■	■	■		
ガス スイッチング	■	■	■	■	■
ソフトウェア アップグレードバリティ	■	■	■	■	■
ワイヤレス チャージング	■				
ワン ボタン コントロール					■
ミネラル グラス ディスプレイ	■	■	■	■	■
水深表示限界	150 m (492 ft)	150 m (492 ft)	150 m (492 ft)	150 m (492 ft)	150 m (492 ft)
充電式バッテリー	■	■	■		
ダイブ時間目安 / 1回充電	30 hr	30 hr	40 hr		
セルフ交換式バッテリー				■	■
残留窒素リセット	■	■	■	■	■
音響アラーム設定(ON/OFF)	■	■	■	■	■
浮上速度表示	■	■	■	■	■
メモリー時間	> 100 hr	100 hr	1000 hr	35 hr	36 hr
プロフィール測定間隔	5 s	5 s	5 s	5 s	5 s
デュアルタイム	■				
ストップウォッチ	■	■	■	■ **	
アラーム	■	■	■		

*サーフェスモード またはダイブモード時 ** ボトムタイマーモード時

BCD'S

TEAM



ERGOTRIM TECHNOLOGY GUARDIAN & GRACE

2001年、マレスはAIRTRIMテクノロジーを搭載したBCを業界で初めてリリースしました。

エアトリムは、人間工学的に適切に配置されたコントローラーで給気と排気を行う事が可能な、これまでで最も革新的なBCの機能の1つでした。2つの排気バルブを空気圧で作動させることによって排気を行い、給気は1STステージから中圧ガスをエアセル内に給気する通常の方法で行われます。排気バルブはBCの両端に配置され、1つはエアセルの右肩に、もう1つはエアセルの左下部に配置され、同時に作動が行われるため、水中でダイバーの姿勢に関係なく、ガスが確実に放出されました。高い方（水面に近い方）のバルブはガスを排出しますが、もう一方の低い方のバルブは水を吸い込んでしまうため、エアセルへの水の浸入を防ぐために、両方のバルブの前に一方フラッパーバルブ（逆止弁）を備えていました。緊急時にオールでの給気が必要な場合は、サイドポケットに収納されたチューブを介してオールによる給気を行うことができます。完璧なトリム＝姿勢を簡単に実現できるため、AIRTRIMと呼ばれました。

2021年に、マレスはこのテクノロジーのバージョン2.0を導入することにしました。空気圧によるデフレーションを「標準」のERGOインフレーターに組み合わせるため、ERGOTRIMと名付けました。通常のインフレーターと同じように給気および排気を行います。排気バルブに空気圧するための追加のボタンがあります。ロックスイッチは、給気ボタンと空気圧排気ボタンの上部に配置されており、両方のボタンを同時に操作できないようになっています。あなたがインストラクターであり、標準的BCインフレーターの使用を教える必要がある場合は、エルゴトリムを肩から左胸の前に沿う通常のポジションに取り付けます。インフレーターの使用を教えることのない他のすべての人のために、ERGOTRIMを装備したジャケットは、エアセルの後方にスリーブがあり、左肩からの蛇腹ホースを通して、BCの左側ポケットの上の端にあるホルダーに配置することができます。人間工学的な配置はAIRTRIMと似ていますが、給気の流量が40%高く、緊急時のオールインフレーションの場合は、ホルダーから引き抜いて給気を行うことができます。ERGOTRIMは、非常に合理的で、あらゆる状況での操作が片手で可能、常に整頓された左肩部（じゃばらホースがぶらぶらせずコントローラーがいつも手元にある）、およびBCから排気するために水中での位置を変更する（排気するために水平姿勢からヘッドアップの姿勢になり左肩を上げる）必要がないという安心感が得られます。



SCAN THE
QR CODE
TO SEE THE
VIDEO

COLOR KIT GUARDIAN & GRACE

GuardianおよびGraceErgoTrimモデルには、カラーキットオプションを用意しました。

カラーキットを購入するとダイバーはBCDをカスタマイズできます。

(カラーパネル+チタンラインカッター)

ユーザーが簡単に組み立てることができます。

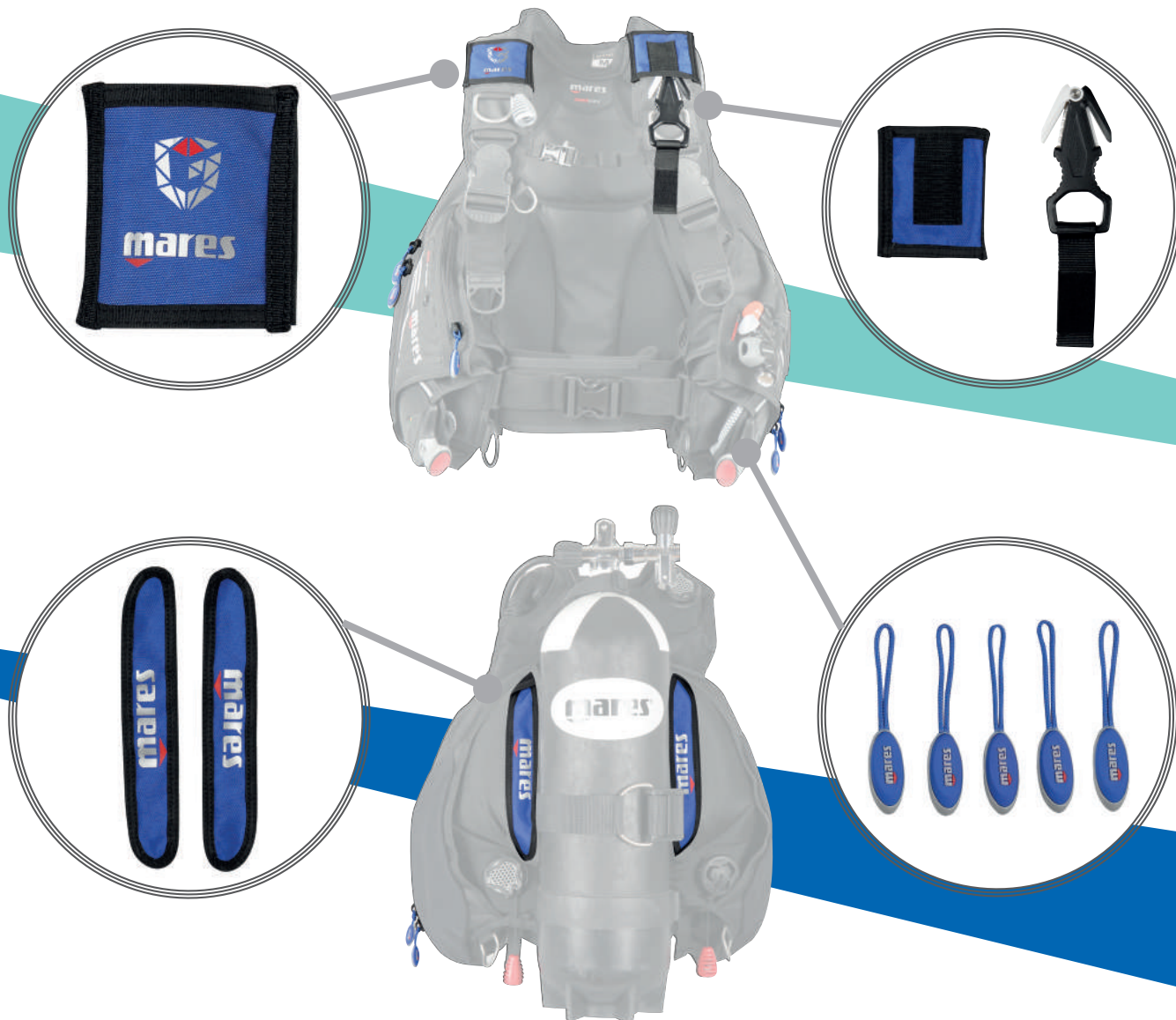

ガーディアン エルゴトリム / グレース エルゴトリム

GUARDIAN ERGOTRIM / GRACE ERGOTRIM

Code: Guardian Ergotrim: **417105**

190,000 円 (税込 209,000 円)

Code: Grace Ergotrim: **417106**

190,000 円 (税込 209,000 円)

ガーディアン エルゴトリム / グレース エルゴトリム

- **エルゴトリムテクノロジーにより、ダイバーはどのような水中姿勢でも浮力調整が可能**
- エルゴトリムシステムは、専用ホルダーに固定しての使用および従来のインフレーターとしての使用（インストラクター講習時等）が可能
- 肩から分離されたエアセルにより、膨らませた時でも腕周りが快適
- ウィングレット付きで浮力が大きいエアセル
- モノプレートバックパック
- 50MMスイベル式シルダーバックル
- ステンレス製Dリング
- 調整可能なカマーバンド

Ergotrim
テクノロジー

- スーパーストレッチパネルを装備した、大容量カーゴポケット
- トリムウエイトにより絶妙なかつ細かなウエイトバランスを実現
- SLS（スライドロックウエイトシステム）付き
- ロック確認が視認できるSLSウエイトシステム
- SLSウエイトシステムは、ネームの記入が可能
- 別売りのカラーKITでカスタマイズが可能（コード417966）
- カラーKITにはチタンラインカッターを搭載

グレース エルゴトリム

- 女性専用設計の専用ブラダーで最適なフィット感を提供（SHE DIVES）



TECHNICAL FEATURES

サイズ目安	XS	S	M	L
重量	4,8 kg	4,8 kg	5 kg	5,1 kg
浮力	130 N (14,1 kg)	150 N (15,5 kg)	180 N (18,8 kg)	200 N (20,4 kg)

ACCESSORIES

	code	page
カラーキット	417966	43
BCD アタッチメントキット	415178	44
マグネティックコネクター	415804	43

DETAILS



エルゴインフレーター・ポジション



オプションのカラーキット4色(コード417966)



OPのカラーキットにはハンドラインカッターを付属



エルゴトリムポジション(クイックリリース接続)

TECHNICAL FEATURES

サイズ目安	XXS	XS	S
重量	4,7 kg	4,8 kg	4,8 kg
浮力	140 N (14,7 kg)	140 N (14,7 kg)	140 N (14,7 kg)

ACCESSORIES

	code	page
カラーキット	417966	43
BCD アタッチメントキット	415178	44
マグネティックコネクター	415804	43

ドラゴン SLS / カイラ SLS

DRAGON SLS / KAILA SLS

Code: Dragon SLS: 417223

170,000円(税込 187,000円)

Code: Kaila SLS: 417363

170,000円(税込 187,000円)

- 最高の快適性、安定性、耐久性
- 膨らませた時も快適性を向上させるエアセル(圧迫感がない)
- 好みに合わせて位置調整できるホースリテーナーリング
- 大きな浮力と最良のバランスを確保するドラゴンエアセル
- トリムウエイトにより絶妙なかつ細かなウエイトバランスを実現
- ロック確認が視認できるSLSウエイトシステム
- スイベル式ショルダーバックル: DRAGON/50mm、KAILA/40mm
- 伸縮性に富み、容量がアップするストレッチカーゴポケット
- モノプレート・バックパック



DISCOVER
MORE



DISCOVER
MORE



TECHNICAL FEATURES

サイズ目安	XS	S	M	L
重量	4,2 kg	4,2 kg	4,4 kg	4,5 kg
浮力	130 N (14,1 kg)	150 N (15,5 kg)	180 N (18,8 kg)	200 N (20,4 kg)

TECHNICAL FEATURES

サイズ目安	XXS	XS	S	M
重量	4,1 kg	4,2 kg	4,2 kg	4,4 kg
浮力	110 N (10,8 kg)	130 N (14,1 kg)	150 N (15,5 kg)	180 N (18,8 kg)

DETAILS



フュージョンブラダー(ドラゴンエアセル)



大容量ストレッチカーゴポケット



高さ調整可能なBCホース止め



スイベル式ショルダーバックル

プレステージ SLS

PRESTIGE SLS

Code: 417225

138,000円(税込151,800円)

- 優れた浮力を確保
- 軽量、強靱、耐久性に優れた420デニール
- 体の動きに合わせて常にフィットを約束するスライドバックル
- ロック確認が視認できるSLSウエイトシステム
- 大きな容量のBCDポケット
- トリムウエイトにより絶妙なかつ微妙なウエイトバランスを実現
- 軽量



TECHNICAL FEATURES

サイズ目安	XXS	XS	S	M	L
重量	3,3 kg	3,4 kg	3,5 kg	3,85 kg	3,9 kg
浮力	100 N (10,8 kg)	120 N (12,2 kg)	130 N (13,8 kg)	150 N (16,0 kg)	180 N (18,3 kg)

DETAILS



スライド式ショルダーバックル



SLSウエイトシステム搭載

ロック

ROCK

Code: 417263

120,000円(税込132,000円)

- 高い耐久性と水切れの良いターポリン加工
- ウエイトポケット無しのシンプルな構造
- ハーネスから「独立した」ブラダーで圧迫感が無く快適な装着感
- 下向きに傾斜したジッパーで使いやすいポケット
- ポケット内側にはアクセサリークリップ取付用ストラップを装備
- 6個のスチール製Dリング
- 軽量コンパクトでトラベルユースにも最適

DISCOVER
MORE

TECHNICAL FEATURES

サイズ目安	XS	S	M	L
重量	2,6 kg	2,7 kg	2,8 kg	2,85 kg
浮力	140 N (14,2 kg)	150 N (16,0 kg)	160 N (16,3 kg)	200 N (21 kg)

DETAILS



420デニール+ターポリン加工

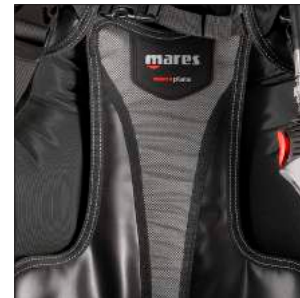

ソフトなバックパッド付

マジェラン MAGELLAN

Code: 417226

118,000円(税込129,800円)

- トラベル用として開発された超軽量BCD
- 新開発された軽量コンパクトウエイトシステム
- 収納に便利な簡単折り畳み式バックパック
- コンパクトなロールポケットを標準装備
- コンケープ・エルゴノミック・ショルダー(特許出願中)により胸/肩回りの快適性と運動性向上
- 軽量コンパクトにもかかわらず、優れた浮力を確保(18.4kg)
- ベルトの配置や調整幅が広く、女性ダイバーにも優しい設計



TECHNICAL FEATURES

サイズ目安	XXS/XS	S/M	L/XL
重量	2,0 kg	2,1 kg	2,3 kg
浮力	180 N (18,5 kg)	180 N (18,5 kg)	180 N (18,5 kg)

DETAILS



クイック リリース バックルシステム



エルゴノミック コンケープショルダー



ロールアップポケット

ローバー プロ DC ROVER PRO DC



Code: 417366

110,000円(税込121,000円)

- UVカットの1000デニールCORDURA®
- バックル式スタンダードウエイトシステム (オプション)
- 2サイズに長さ変更可能なショルダーバックル
- オクトパス/ゲージホルダーポケット
- 持ち運びが楽なハンドル付バックプレート
- 長さ調節可能なカマーバンド
- 十分な浮力
- 一目でサイズがわかるサイズ別カラー表示



TECHNICAL FEATURES

サイズ目安	XS	S	M	L
重量	3,1 kg	3,2 kg	3,3 kg	3,3 kg
浮力	140 N (14,2 kg)	150 N (16,0 kg)	160 N (16,3 kg)	200 N (21,0 kg)

SIZE CHART

サイズ表	XS	S	M	L
身長 (cm)	-165	160 ~ 175	165 ~ 180	170 ~ 185
体重 (kg)	-55	50 ~ 70	60 ~ 80	70 ~ 90
胸囲 (cm)	-95	85 ~ 105	95 ~ 115	105 ~ 120
腹囲 (cm)	70-94	70 ~ 94	85 ~ 112	96 ~ 121

レンジャー RANGER

Code: 417227

78,000 円 (税込 85,800 円)

- 専用バックパックを使用した子供用BCD
- 両サイドに使いやすい大型ベルクロポケット
- オクトパス/ゲージホルダーポケット
- タンクバンド：小型のシリンダーに取り付け可能な短めバンド
- 1サイズ：ストラップの調整により8-12歳に対応



TECHNICAL FEATURES

サイズ目安	3XS (one size)
重量	1,8kg
浮力	70 N (7,8 kg)

DETAILS



オクトパス/ゲージホルダーポケット

カラーキット COLOR KIT

Code: 417966

19,000 円 (税込 20,900 円)

- ガーディアンとグレースエルゴトリム専用の別売りのカラーKIT
- 4色から選べ、カスタマイズが可能
- チタンラインカッター付き



BL



WH



AQ



RD

マグネティックコネクター MAGNETIC CONNECTOR

Code: 415804

6,000 円 (税込 6,600 円)

- シンプルな機構で安全
- 磁石を使ったクイックリリースシステムでワンタッチで接続が可能
- 片手で簡単に脱着が可能
- 360° 自由に回転します
- 全負荷でも安全にロック解除が可能
- mares BCDすべてのDリングに取り付け可能です
- 高品質で頑丈な素材
- オクトパスやライト等さまざまな機器を取り付けられます
- 保持力は最大60KG



DISCOVER
MORE



BK

YL

*コンパス、電気機器、記憶媒体、時計、クレジットカードの動作を妨げたり損なったりする可能性がありますので、磁気クローザーから遠ざけて下さい。

DETAILS



マグネット式のワンタッチ接続



シンプルで安全なクイックリリースロックシステム・システム



360° 自由に回転するボールヘッド

BCD アタッチメント キット BCD ATTACHMENT KIT

Code: 415178

8,500 円 (税込 9,350 円)

- 自撮り棒の取り付けが可能
- マレスBCDに簡単に取り付けが可能



フォース ナノ プラス FORCE NANO PLUS

Code: 415627

14,000 円 (税込 15,400 円)

- 人間工学に基づいた持ちやすいハンドルのダイビングナイフ
- マレスBCD、バッグ、ホースに取付け可能
- グローブを装着していても取り扱いが簡単



TECHNICAL FEATURES

ブレード	ステンレス - PVCコーティング
ブレード長	65 mm

SLS スライド&ロック システム

SLS SLIDE&LOCK SYSTEM

Code: **417959 - SMALL: 4kg (PAIR)** 12,000 円 (税込 13,200 円)

Code: **417960 - LARGE: 6kg (PAIR)** 12,000 円 (税込 13,200 円)

- ファスナーポケット
- 脱着が簡単
- 視覚でロック確認可能
- 厚手のグローブでも操作が簡単



DISCOVER
MORE



スタンダード ウェイトシステム

STANDARD WEIGHT SYSTEM

Code: **417963 - SMALL: 4kg / 9lbs (PAIR)** 11,000 円 (税込 12,100 円)

Code: **417967 - LARGE: 6kg / 13lbs (PAIR)** 11,000 円 (税込 12,100 円)

- スタンダードウェイトシステム採用BCDのアップグレード用
- ファスナーポケット
- 厚手のグローブでも取扱い容易



トリム ウェイト

TRIM WEIGHT

Code: **417964 (PAIR)** 6,000 円 (税込 6,600 円)

- タンクバンドへの取り付けが簡単
- バンドにぴったりフィットするダブルループ
- 完璧な浮力調整が可能
- ベルトへの負担を軽減
- 耐荷重: 各2KG



TECHNICAL SPECIFICATIONS



BCD	Guardian Ergotrim	Grace Ergotrim	Dragon SLS	Kaila SLS	Prestige SLS	Rock	Magellan	Rover Pro DC	Ranger
コード	417105	417106	417223	417363	417225 WH	417263	417226	417366	417227
サイズ	XS・S・M・L	XXS・XS・S	XS・S・M・L	XXS・XS・S・M	XXS・XS・S・M・L	XS・S・M・L	XXS/XS・S/M・L/XL	XS・S・M・L	3XS
フュージョン ブラダー	■			■					
クラシック ブラダー					■	■		■	■
バックマウント							■		
エルゴ インフレーター	■		■	■	■	■	■	■	■
エルゴトリム(*エアトリム)	■ エルゴトリム								
モノプレート バックパック	■		■	■	■	■		■	■
折り畳み式バックパック							■		
素材	Cordura®420		Cordura®420		Cordura®420	Cordura®420	Cordura®420	Cordura®1000	Cordura®420
D-リング	ステンレス スチール	5	5		2	6			
	アルミニウム						4		
	高耐久テクノポリマー				4		1	2	2
重量 (Lサイズ) kg	5.1		4.5	4.4	3.9	2.85	2.3	3.3	1.8*
3XS									70 N (7.8 kg)
XXS		140N (14.7kg / 32lb)		110 N (10.8 kg)	100 N (10.8 kg)		180 N (18.5 kg)		
XS	130N (14.1kg / 31lb)	140N (14.7kg / 32lb)	130 N (14.1 kg)	130 N (14.1 kg)	120 N (12.2 kg)	140N (14.2kg)		140 N (14.2 kg)	
S	150N (15.5kg / 34lb)	140N (14.7kg / 32lb)	150 N (15.5 kg)	150 N (15.5 kg)	130 N (13.8 kg)	150N (16.0kg)		150 N (16.0 kg)	
M	180N (18.8kg / 41lb)		180 N (18.8 kg)	180 N (18.8 kg)	150 N (16.0 kg)	160N (16.3kg)	180 N (18.5 kg)	160 N (16.3 kg)	
L	200N (20.4kg / 45lb)		200 N (20.4 kg)		180 N (18.3 kg)	200N (21.0kg)	180 N (18.5 kg)	200 N (21.0 kg)	
XL									
SLS	417959 (small - max 4 kg)	XS・S	XXS・XS・S	XS・S	XXS・XS・S	XXS・XS・S			
	417960 (large - max 6 kg)	M・L	-	M・L	M	M・L	-	-	-
MPS プラス	417955 (small - max 4 kg)	-	-				-		
	417954 (large - max 6 kg)	-	-				-		
スタンダード バックル	417963 (small - max 4 kg)	-	-				XXS/XS・S/M	**XS・S	
	417962 (large - max 6 kg)	-	-				L/XL	**M・L	

* 3XS

** 別売りオプション

サイズ目安表 / BCベスト

品番	Magellan			Ranger	Guardian Ergotrim / Grace Ergotrim / Rock Dragon SLS / Kaila SLS / Prestige SLS / Rover Pro DC					
	417226				417227	417105 - 417106 - 417223 - 417363 - 417361 - 417225 - 417366 - 417263				
サイズ	XXS-XS	S - M	L - XL	3XS	XXS	XS	S	M	L	XL
身長(cm)	<160	160 - 180	165 - 185	目安 8-12歳	<160	<165	165 - 175	165 - 180	170 - 185	180~
体重(kg)	< 55	50 - 80	60 - 90		< 55	< 55	50 - 70	60 - 80	70 - 90	80~
胸囲(cm)	< 95	85 - 115	95 - 120		< 90	< 95	85 - 105	95 - 115	105 - 120	120~
腹囲(cm)	67 - 94	70 - 112	85 - 121		< 85	70 - 90	75 - 95	90 - 115	100 - 120	110~



SUITS

Zm

ma

ローバー オーバーオール フードレス

ROVER OVERALL HOODLESS

Code: 482048 - 5 mm

55,000 円 (税込 60,500 円)

- 手足首バリアファスナー付
- 肩とヒップに対摩耗補強
- 全8サイズ



TECHNICAL FEATURES

生地厚	5.0 mm			
ネオプレーン	ウルトラストレッチ			
Man	M	ML	L	XL
She Dives	S	MS	M	L

Man サイズ	M	ML	L	XL
1 (身長 cm)	165	170	175	180
2 (胸囲 cm)	94	94	98	100
3 (腹囲 cm)	80	80	84	86
4 (尻囲 cm)	93	94	97	98

She Dives サイズ	S	MS	M	L
1 (身長 cm)	150	155	160	165
2 (胸囲 cm)	83	85	86	88
3 (腹囲 cm)	66	68	68	70
4 (尻囲 cm)	90	91	93	95

*各サイズ ±3cmが目安です

テック ショーツ

TEK SHORTS

Code: 412032

32,000 円 (税込 35,200 円)

- ウェットスーツの上から着用
- ケブラー素材を使用
- 浮かゼロ、速乾性に優れた素材
- 軽量かつ優れた耐久性
- ユニセックスモデル
- 合計8カ所の収納ポケット



DETAILS



TECHNICAL FEATURES

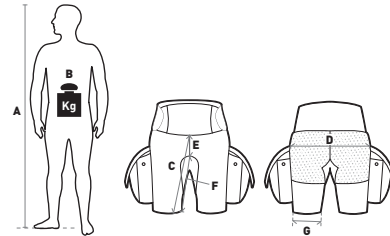

サイズ目安

	XS	S	M	L	XL
A	149/159	156/166	163/173	170/180	177/187
B	45/55	55/65	65/75	75/85	85/95

	XS	S	M	L	XL	許容範囲
C	55	58	62	65	69	± 1.5 cm
D	106	118	130	144	152	± 2.0 cm
E	26.5	28	29.5	31	32.5	± 0.5 cm
F	30	32	34	36	38	± 0.5 cm
G	42	46	50	55	57	± 0.5 cm

フレクサ DS

FLEXA DS

Code: 412637

15,000 円 (税込 16,500 円)

- 特殊な靴底で、ブーツとフィンのスクイズを軽減
- 陸上移動が楽な厚いソール
- あらゆる環境でのストラップフィン用に最適



TECHNICAL FEATURES

生地厚	5.0 mm					
JPN (cm)	23	24	25	26	27	28
USA	5	6	7	8	9	10

アマラ グローブ

AMARA

Code: 412722

8,000 円 (税込 8,800 円)

- 2mmネオプレンとアマラの組み合わせ
- 優れた操作性
- 手首サイズを調整可能なベルクロ付



TECHNICAL FEATURES

生地厚	2 mm					
サイズ	XXS	XS	S	M	L	XL



FINN

I N

マレスフィンテクノロジー



DISCOVER
MORE



FEATURES



HYPERCHANNEL

最新のチャンネルスラストテクノロジーは、ハイパーチャンネルです。2つの幅広で柔軟性の高いフレキシブル部分と、硬く平らな中央部分が相互に作用して、より多くの水を捉えるチャンネルを作り出すようにデザインされています。少ない労力で効率の良い推進力が得られます。



SUPERCHANNEL

ブレードの中央にある大きくて柔軟性の高いスーパーチャンネルは、水を捉えて逃がさないため、捉えた水をより効率的に推進力に変えることが出来ます。ダイバーの労力を最小限に抑え、最適なパフォーマンスを引き出します。



CHANNEL THRUST

このデザインは海洋哺乳類のヒレにインスパイアされています。チャンネルスラストテクノロジーは水の流れ(チャネリング)を最大化する技術です。同サイズのフィンと比較して、より多くの水を動かすことができます。その結果、同じ力でより大きな推進力が得られます。



OPB / OPTIMIZED PIVOTING BLADE

OPBはキックサイクル全体(ダウン&アップ)でブレードの角度を最適に維持して、捉えた水を推進力に変えることが出来ます。従来のフィンはキックサイクルの一部でしかこれを達成できませんでした。また、OPBは常に一定の推力を生み出すため、ダイバーの疲労を最小限に抑えることが可能になっています。



RIDDLED FOOTPOCKET

従来のオープンヒールタイプのフットポケットの問題点は、その重量と「パラシュート効果」です。遊泳時にブーツとフットポケットの間に水が入り込み、その水の抵抗でパラシュートのように推進力をロスする現象が発生します。フットポケットに開いた穴はこれを防ぎ、足のポケットを非常に柔らかく柔軟にするという追加の利点があります。さらに、吸引効果でフィンの脱着がしにくい、という問題を解消しました。



RIBBED FOOTPLATE

フットポケット底部に設けられたリブはブーツへの足入れを容易にし、ブーツのソールとフットポケットのゴム部分の間の摩擦を減らします。また、吸引効果を減らし、フットポケットが曲がるのを防ぎ、より多くの力をブレードに伝達します。

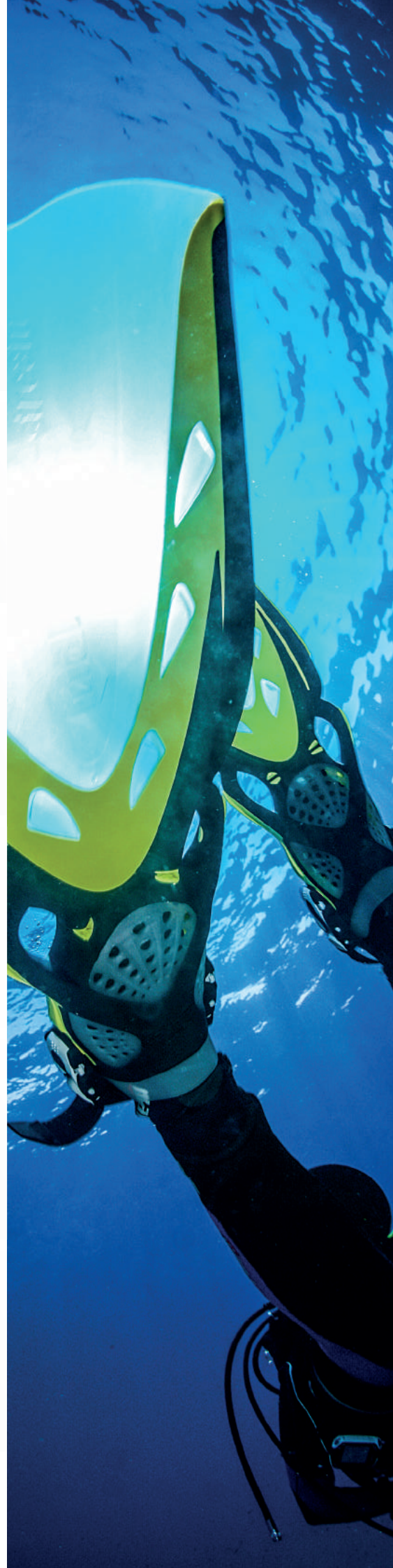

アヴァンティ クアトロ プラス AVANTI QUATTRO +

Code: 410003

30,000円 (税込 33,000円)

- バンジーストラップ
- しなりのあるHI-FLEX素材によりブレード効率を最適化
- 4チャンネル効果で最大の推進力
- フィン先のプレを抑えるスタビライジング・トリムタブ



Avanti Quattro +

DISCOVER
MORE



COLOR VARIATIONS

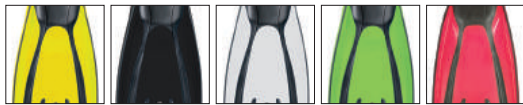

YL

BK

WH

LM

FL

TECHNICAL FEATURES

サイズ	XS <NEWサイズ> **	S	R	XL
ブレード*	34,5 cm	37 cm	38 cm	39 cm

* フィンポケットつま先部からフィン先端まで

**XSはWHのみ

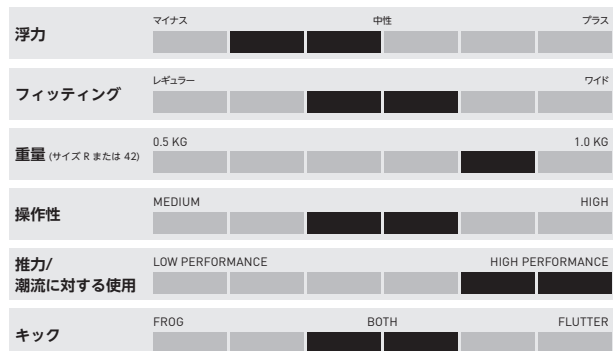

エクストリーム X-STREAM

Code: 410019

33,000円 (税込 36,300円)

- バンジーストラップ <NEW!!>
- パラシュート効果を抑制するリドルド フット ポケット
- 次世代OPB
- プレを軽減させるトライ マテリアル ブレード
- 水流を整える3種の素材で構築したブレード
- チャンネル スラスト テク



reddot award
winner

1955年に設立された国際的なデザイン賞
「レッドドット・デザイン賞」を受賞



X-Stream

DISCOVER
MORE



COLOR VARIATIONS



TBK

WH

TECHNICAL FEATURES

サイズ	XS	S	R
ブレード*	34,5 cm	36 cm	37 cm

* フィンポケットつま先部からフィン先端まで

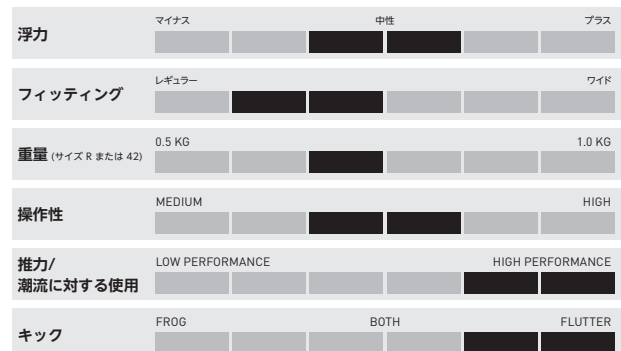

アヴァンティ ピュア

AVANTI PURE

Code: 410027

22,000 円 (税込 24,200 円)



- 2種類の素材を使用したハイブリッド、ストラップフィン
- 素足もしくはネオプレンソックス着用を推奨
- 柔らかく快適なフットポケット
- アキレス腱への圧迫を軽減させる、人間工学に基づいたヒールパッド (特許申請中)
- フィンの着脱が簡単な新型バンジーストラップ
- ストラップが快適な位置からずれないバンジーガイド

ACCESSORIES

アヴァンティ ピュア バックル(1個)

Code: 40200258 500 円 (税込 550 円)

アヴァンティ ピュア ヒールパッド(1個)

Code: 40200255 (ML, LXL用) 1,500 円 (税込 1,650 円)

Code: 40200266 (SM用) 1,500 円 (税込 1,650 円)

アヴァンティ ピュア スリング

Code: 40200271 1,000 円 (税込 1,100 円)



ストラップ交換



ストラップ調整



TECHNICAL FEATURES

サイズ	SM	ML	LXL
ブレード*	30 cm	32 cm	34 cm
素足	22.5-24cm	24.5-26.5cm	27-28.5cm

* フィンポケットつま先部からフィン先端まで

DETAILS



柔らかく快適なフットポケット



フットポケット内での足の「あそび」をなくすバンジーガイド



人間工学に基づいたヒールパッド



交換可能なバンジーコードストラップ

浮力	マイナス	中性	プラス
フィットिंग*	レギュラー	ワイド	
重量 (サイズ R または 42)	0.5 KG	1.0 KG	
操作性	MEDIUM	HIGH	
推力/ 潮流に対する使用	LOW PERFORMANCE	HIGH PERFORMANCE	
キック	FROG	BOTH	FLUTTER

* 素足もしくはネオプレンソックス着用の際の感覚です。

アヴァンティ HC プロ

AVANTI HC PRO

Code: 410347

18,000円 (税込 19,800円)



- ぶれないように側面を補強した人間工学に基づいた柔らかいフットポケット
- ハイパーチャンネル-推進効果を引き出し、少ない労力でハイパフォーマンスを生み出す
- ブレード背面の隆起-OPB効果を出しつつブレードの反発力を強化

COLOR VARIATIONS



TECHNICAL FEATURES

サイズ	38/39	40/41	42/43	44/45
ブレード*	34.5 cm	36 cm	38 cm	40 cm

*フィンポケットつま先部からフィン先端まで

DETAILS



側面を補強したフットポケット



ブレード背面の隆起



推進力を高める従来よりも幅広いチャンネル

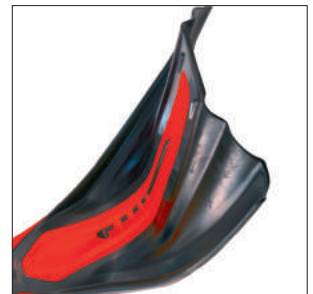

ハイパーチャンネル

浮力	マイナス	中性	プラス
フィットिंग	レギュラー	ワイド	
重量 (サイズ R または 42)	0.5 KG	1.0 KG	
操作性	MEDIUM	HIGH	
推力/ 潮流に対する使用	LOW PERFORMANCE	HIGH PERFORMANCE	
キック	FROG	BOTH	FLUTTER

アヴァンティ クアトロ パワー / SF

AVANTI QUATTRO POWER / SF

Code: 410301 30,000 円 (税込 33,000 円)

Code: 420404- SF 30,000 円 (税込 33,000 円)

- 人間解剖学に基づいたフット ポケット
- サイドリブに軟質材を採用
- 4つのチャンネルにより、巨大な推進力を生む
- スクーパーだけでなくフリーダイビングにも最適なロング ブレード



COLOR VARIATIONS

アヴァンティ クアトロ パワー

アヴァンティ クアトロ パワー / SF



BK

BL**

CAMO

TECHNICAL FEATURES

サイズ	42/43	44/45	46/47***
ブレード*	45.5 cm	45.5 cm	45.5 cm

*フィンポケットつま先部からフィン先端まで

BLは44のみ *46/47はCAMのみ

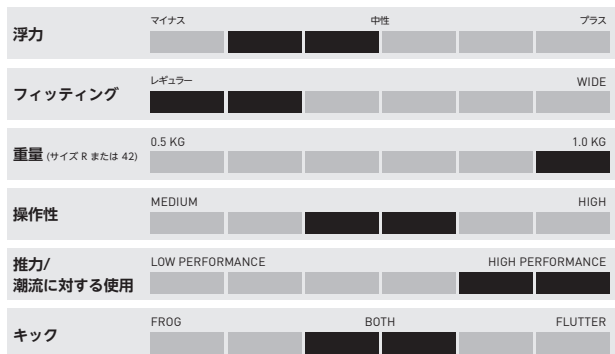

パワー プラナ テック

POWER PLANA TEC

Code: 410050 BK

45,000 円 (税込 49,500 円)

- スプリングストラップ (テクニカル用)
- 全体を包み込むフットポケット
- パワープラナよりも硬度の高いナチュラルラバー使用
- ドライスーツに最適なマイナス浮力

フィン/ストラップのサイズ:
S サイズフィン → R サイズストラップ
R サイズフィン → R サイズストラップ
XL サイズフィン → XL サイズストラップ



Power Plana

DISCOVER MORE



TECHNICAL FEATURES

サイズ	S	R	XL
ブレード*	29 cm	29 cm	29.5 cm

*フィンポケットつま先部からフィン先端まで

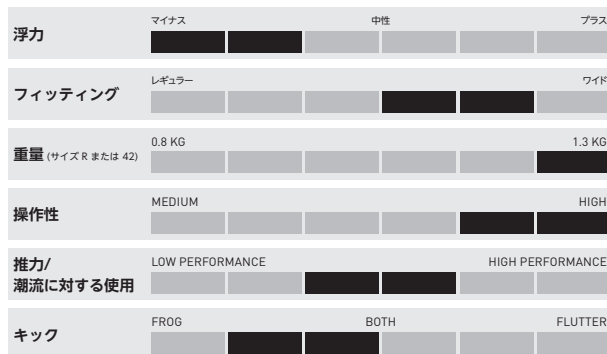

パワー プラナ テック

FINS POWER PLANA TEC

NEW

Code: 410051 CAMO

45,000 円 (税込 49,500 円)

- フィンのデザインはケープダイビングにパーフェクト
- サイドリブで補強されたハイクオリティのナチュラルラバー製
- フィンをマイナス浮力にする高密度素材。ドライスーツ及びスチールバックプレートとのテックギアを使用する際に求められる仕様
- ハイパフォーマンスフィン - 全てのキック、特にフロッグキックには最適
- 快適さを追加しより大きいパワーを伝える金属製スプリングストラップが付属
- 金属製スプリングストラップは直接フットポケットに装着
- ストラップの位置を変えることでパーフェクトなフィットが可能
- スプリングストラップには簡単に脱着するためのタブが付いたナイロン製カバーが付属

フィン/ストラップのサイズ:

S サイズフィン → R サイズストラップ

R サイズフィン → R サイズストラップ

XL サイズフィン → XL サイズストラップ



Power Plana
DISCOVER
MORE



TECHNICAL FEATURES

サイズ	S	R	XL
ブレード*	29 cm	29 cm	29.5 cm

* フィンポケットつま先部からフィン先端まで

浮力	マイナス	中性	プラス
フィットイング	レギュラー		ワイド
重量 (サイズ R または 42)	0.8 KG		1.3 KG
操作性	MEDIUM		HIGH
推力/ 潮流に対する使用	LOW PERFORMANCE		HIGH PERFORMANCE
キック	FROG	BOTH	FLUTTER

バンジー ストラップ

BUNGEE STRAP

Code: 415353 (XL) Black

10,000 円 (税込 11,000 円)

Code: 415363 (XS/S, R) Black, White

10,000 円 (税込 11,000 円)

- 3 サイズ: XS/S - R - XL
- 2段階に伸び、適切なフィットイングが可能(付属エクステンション使用)
- 人間工学に基付いたヒールカバー
- 厚手グローブ着用でもつまみ易いワイド ループ
- 左右ペアで販売



DISCOVER
MORE



DISCOVER
MORE

ACCESSORIES

エクステンション for バンジー (2pcs)

ストラップを延長するパーツ (2個入り)

Code: 40200178

800 円 (税込 880 円)

スプリングストラップ FOR TEK FIN

SPRING STRAP FOR TEK FIN

Code: 415768 (R, XL)

15,000 円 (税込 16,500 円)

- ナイロンケブラーとセーフティコードで包まれたスプリング
- テクニカルダイビングや冷水ダイビングに最適
- 左右ペアで販売



ABS プラス バックル (ストラップ1本+バックル2個)

ABS PLUS BUCKLE

Code: 415337 Black

3,000 円 (税込 3,300 円)

Code: 40200146 White

3,000 円 (税込 3,300 円)

- 扱いやすいワンタッチ バックル システム
- 厚手グローブ着用でも着脱が簡単
- 全てのマレス ストラップフィンに装着可能
- 片足分で販売



フィン ストラップ

FIN STRAP

Code: 415120

1,500 円 (税込 1,650 円)

- ストラップフィンに装着可能なユニバーサル フィンストラップ
- 幅: 30mm - 長さ: 460mm
- 高品質の強化ゴム素材
- 片足分で販売



TECHNICAL SPECIFICATIONS



Fins	Avanti Pure	Avanti Quattro +	X-stream	Avanti HC Pro	Avanti Quattro Power / SF	Power Plana Tec	Power Plana Tec
コード	410027	410003	410019	410347	410301 420404	410050	410051
サイズ	SM M/L L/XL	XS** S R XL	XS S R	38/39 42/43 44/45 46/47	42/43 44/45 46/47***	S R XL	S R XL
カラー	□ WH	■ YL ■ BK □ WH ■ LM ■ FL	■ TBK □ WH	■ BKR ■ WHG ■ WHP	■ BK ■ BL** ■ CAMO [SF]	■ BK	■ CAMO
OPB・オプティマイズド ピボティング ブレード			■				
チャンネル スラスト	■	■	■	■	■		
Tri-マテリアル コンストラクション			■	■			
サーモプラスチック ラバー / テクノポリマー			■				
サーモプラスチック ラバー / テクノラレン®	■	■		■	■		
天然ゴム						■	■
ブレード* : オープンヒール (サイズ R or ML)	32	38	37	38	45,5	29	29
フルフット (サイズ 42/43)	550	780	750	750	960	600	600
重量 フィン片方 / パッセル無し (サイズ R or ML - 42/43)	0,6	0,9	0,7	0,7	1	1,5	1,5

* フィンポケットつま先部からフィン先端まで

Avanti Quattro +: **XSはWHのみ
Avanti Quattro Power / SF **BLは44のみ ***46/47はCAMOのみ

サイズチャート

表記サイズ	XS	S	R	XL
ブーツサイズ[cm]	22-24	24-26	26-28	28-30

表記サイズ	36-37	38-39	40-41	42-43	44-45	46-47
素足サイズ[cm]	23-23.5	24-24.5	25-25.5	26-26.5	27-27.5	28-28.5

MASKS & SNORKELS

ZEN



エックス - ビュー リキッドスキン

X-VU LIQUIDSKIN

Code: **411041 Sunrise**

20,000 円 (税込 22,000 円)

- パイシリコンを用いたスカートによる抜群の快適性
- 圧力を分散させる鼻周りのリブ
- X型のパイシリコンストラップ
- オプティカル レンズ対応
- サンライズ バージョン



DISCOVER
MORE



WRDWHW

code: **411192** 度付きレンズ -1.0 から -6.0 9,000 円 (税込 9,900 円)

code: **969406** オーダーメイド 10,000 円 (税込 11,000 円) ~ 15,000 円 (税込 16,500 円)



COLOR VARIATIONS

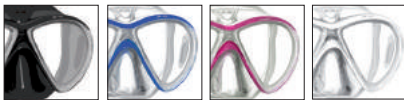

GBKGR

WBLWH

PKWHS

WHWH

TECHNICAL FEATURES

重量 (g)	192
--------	-----

エックス-ビジョンウルトラ リキッドスキン

X-VISION ULTRA LIQUIDSKIN

Code: **411052**

24,000 円 (税込 26,400 円)

- 青色を減少させて、コントラストと視界を向上させるゴールド ミラード レンズ (GOGRKGRK)
- 水面や浅い砂地の拡散による反射を減少させるシルバー ミラード レンズ (SIGRKGRK)
- 新しいパイシリコンスカートを使用し、フィットिंगと快適性がさらに向上
- 水の抵抗を受けにくいデザイン
- 圧力を分散させる鼻周りのリブ
- 視界を20%拡大 (当社 前モデル比)
- X型のパイシリコンストラップ



reddot award
winner



DISCOVER
MORE



CLWHKWHK



MIRRORED LENS

COLOR VARIATIONS



CLWHKWHK

CLRDKRDK

CLGRKGRK

SIGRKGRK

TECHNICAL FEATURES

重量 (g)	183
--------	-----

シルエット SEALHOUETTE

Code: 411058 15,000円 (税込 16,500円)

- 2眼マスク
- シリコンスカート
- 目とレンズの距離を短縮
- 広い視界
- 軽量
- 柔らかいシリコン バックル
- スカートに設置されたバックル



PKWH

COLOR VARIATIONS



RDBK

WHBK

PKWH

TECHNICAL FEATURES

重量 (g)	161
--------	-----

ジュノ JUNO

Code: 411056 14,000円 (税込 15,400円)

- フレームレスの1眼レンズ マスク
- シリコンスカート
- スカートに設置された角度調節可能なバックル
- 優れた視界を確保



WHBK

COLOR VARIATIONS



WHBK

RDBK

RDWH

TECHNICAL FEATURES

重量 (g)	192
--------	-----

ワンビジョン ONE VISION

Code: 411047 Sunrise 18,000円 (税込 19,800円)

- シリコンスカート
- 水の抵抗を受けにくいデザイン
- 圧力を分散させる鼻周りのリブ
- 1眼レンズ
- X型のシリコンストラップ
- サンライズバージョン



BK7BK

COLOR VARIATIONS



BK7BK

TECHNICAL FEATURES

重量 (g)	192
--------	-----

アイ3 I3

Code: 411042 Sunrise 18,000円 (税込 19,800円)

- シリコンスカート
- 圧力を分散させる鼻周りのリブ
- 視界をさらに広げる両サイドレンズ
- X型のシリコンストラップ
- サンライズバージョン



BRDBK

COLOR VARIATIONS



BRDBK

BBK BK

BWHCL

TECHNICAL FEATURES

重量 (g)	210
--------	-----

マスクストラップ リキッドスキン LiquidSkin
MASK STRAP

Code: **41200485 CLWH** 2,500 円 (税込 2,750 円)
 Code: **41200484 BKGR** 2,500 円 (税込 2,750 円)

- リキッドスキン用マスクストラップ
- 幅: 14 mm - 長さ: 580 mm
- パイシリコン素材



マスク ストラップ カバー
MASK STRAP COVER

Code: **412901** 3,000 円 (税込 3,300 円)



XR-マスク ストラップ
XR MASK STRAP

XR

Code: **412903** 3,000 円 (税込 3,300 円)



マスク ストラップ X-SERIES
MASK STRAP X-SERIES

Code: **41200135 CLEAR** 2,500 円 (税込 2,750 円)
 Code: **41200136 BLACK** 2,500 円 (税込 2,750 円)

- ユニバーサル マスクストラップ
- 幅: 14 mm - 長さ: 560 mm
- シリコン素材



エルゴドライ

ERGO DRY

Code: 411481

9,500 円 (税込 10,450 円)

- ドライ トップスノーケル
- スライドと回転が可能なスノーケルキーパー
- 柔軟なシリコン製ホースとマウスピース
- 排水バルブ付マウスピース
- ダイビングと長時間のスノーケリングに最適

COLOR VARIATIONS



RBL JLB WH



BWH BRD BYL



レベル スplash

REBEL SPLASH

Code: 411488

7,500 円 (税込 8,250 円)

- セミドライ トップスノーケル
- スライド式スノーケルキーパー
- 柔軟なシリコン製ホースとマウスピース
- 排水バルブ付マウスピース
- ダイビングと長時間のスノーケリングに最適
- スノーケル下部の内容積を増やすことにより呼吸の快適性を向上

COLOR VARIATIONS



BKWH WHBK



スノーケル @

SNORKEL @

Code: 411479

7,000 円 (税込 7,700 円)

- 人間工学に基づいた形状
- ロールアップ式のコンパクトデザイン
- BCDポケットに収納、またはBCDに取付け可能
- 柔軟性と耐久性に優れたオールシリコンデザイン
- スノーケリング中に水の侵入を最小限にするチューブ トップ デザイン
- 旅行に最適

COLOR VARIATIONS



BK WH



プロ フレックス

PRO FLEX

Code: 411460

6,500 円 (税込 7,150 円)

- 2種の素材を使用した柔らかい作り
- 人間工学に基づいた曲線
- スムースな内部構造により音や微振動を軽減
- スライド式スノーケルキーパー
- 長期使用可能なシリコンマウスピース



TECHNICAL SPECIFICATIONS



Mask	X-VU LiquidSkin	X-vision Ultra LiquidSkin		Sealhouette	Juno	One Vision	i3
	Sunrise	Regular	Mirrored			Sunrise	Sunrise
コード	411041	411052		411058	411056	411047	411042
カラー	<ul style="list-style-type: none"> ■ GBKGR ■ WBLWH ■ WPKWH ■ SWHWH 	<ul style="list-style-type: none"> ■ CLWHKWHK ■ CLRDKRDK ■ CLGRKGRK 	<ul style="list-style-type: none"> ■ SIGRKGRK 	<ul style="list-style-type: none"> ■ RDBK ■ WHBK ■ PKWH 	<ul style="list-style-type: none"> ■ WHBK ■ RDBK ■ RDWH 	<ul style="list-style-type: none"> ■ BK7BK 	<ul style="list-style-type: none"> ■ BRDBK ■ BBKBK ■ BWHCL
重量	173	183		161	192	200	210
リキッドスキン	■	■					
サンライズ	■					■	■
モノレンズ					■	■	■
バイレンズ	■	■		■			
TRIコンフォート	■	■				■	■
オプティカルレンズ	■						



Snorkel	Ergo Dry	Rebel Splash	Snorkel @	Pro Flex
コード	411481	411488	411479	411460
カラー	<ul style="list-style-type: none"> ■ RBL ■ JLB ■ WH ■ BWH ■ BRD ■ BYL 	<ul style="list-style-type: none"> ■ BKWH ■ WHBK 	<ul style="list-style-type: none"> ■ BK ■ WH 	<ul style="list-style-type: none"> ■ BK
ドライトップ	■			
パーシバルブ	■	■		

ACCESSORIES

75





DISCOVER MORE

EOS LRZ

EOSライトのNEWラインLRZは、水中ライト市場で最新の製品です。リーズナブルな価格で、多くの魅力的な機能を備えています。これまでのEOSライトと同様に、ダイビングシチュエーションに合わせて照射角の変更（スポットからワイドまで）が出来るだけでなく、バッテリーインジケータ付きのメカニカル式多機能スイッチを装備。ダイビング中でも、バッテリーの電力レベルを確認できます。ユーザーフレンドリーな防水スイッチは、軽いタッチで4つの切り替えが可能です：ON（最大光量）
 -ON（LOW 約40%）-点滅-OFF

バッテリーは、USBケーブルを使用してコンピュータまたはACアダプターに接続しどこでも充電できます。LEDインジケータによって、充電のレベルを直感的に確認することができます。滑り止め加工がされた握りやすい円筒形のグリップは、片手で楽に操作が可能です（調節可能なストラップ付属）。ボディは酸化アルミニウム製で耐久性と耐摩耗性に優れています。ソフトケース付属（環境に配慮し使い捨てパッケージではありません）。

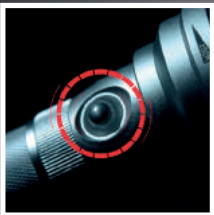

「電子」スイッチロックシステムは、偶発的なライトの点灯を防ぎます。

光量の切り替えが可能な多機能スイッチ：
 High 100%、Low 40%、フラッシュ（点滅）



ビジュアルバッテリーインジケータ：バッテリーの状態を確認できます。

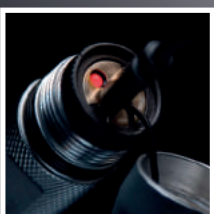

USB充電式バッテリー（バッテリー取り外し可能）
 LED充電インジケータ：バッテリーの充電状態を確認できます。



イオス 32LRZ

EOS 32LRZ

Code: 415647

68,000円 (税込 74,800円)

- バッテリーインジケーター付き
- 充電式LEDライト
- ワイトからスポット無段階ズーム可能
- 3200ルーメン
- マグネット式照射焦点調整機能
- LEDバッテリー充電&残量インジケーター
- 照射時間約135分 (最大照射時)
- 家庭で充電可能なバッテリー
- USB充電ケーブル
- スポット (12度) からワイド (75度) まで照射角を調整可能
- 多機能スイッチ搭載
- トーチの誤作動を防ぐ「電子ロック」システム
スイッチをダブルクリックしてトーチをオンにします
- 4段階切り替え: ON-LOW-FLASH-OFF
- 片手で操作が可能
- リストストラップ付
- ジッパー式パッドケース付き

**イオス 20LRZ**

EOS 20LRZ

Code: 415646

60,000円 (税込 66,000円)

- バッテリーインジケーター付き
- 充電式LEDライト
- ワイドからスポット無段階ズーム可能
- 2,300ルーメン
- LED 3灯式
- マグネット式照射焦点調整機能
- LEDバッテリー充電&残量インジケーター
- 照射時間約150分 (最大照射時)
- 家庭で充電可能なバッテリー
- USB充電ケーブル
- 12° から75° まで照射角を調整可能
- 多機能スイッチ搭載
- トーチの誤作動を防ぐ「電子ロック」システム
スイッチをダブルクリックしてトーチをオンにします
- 4段階切り替え: ON-LOW-FLASH-OFF
- 片手で操作が可能
- リストストラップ付
- ジッパー式パッドケース付き

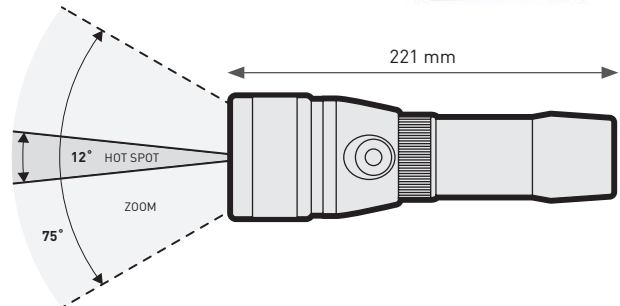
**TECHNICAL FEATURES**

バルブ	1* XHP50 LED Chip		
スイッチ モード	High	Low	フラッシュ/SOS
LED ルーメン (25°)	3200	930	/
照射時間 (分)	135	265	145
色温度 (k)	5700-7800		
ライトビーム (距離: 1m)	スポット [12°]	ワイド [75°]	
(mm/in)	300 / 11.8	1350 / 53	
充電バッテリー (リチウム イオン)	1x ICR26800		
充電時間	7h [5V1A adapter] - 14h [PC 500mA]		
全長 (mm)	225		
ヘッド直径 (mm)	62		
ボディ直径 (mm)	34		
総重量 (g)	605		
耐水深 (m)	120		

TECHNICAL FEATURES

バルブ	3 KW CSLPM1.TG-LED		
スイッチ モード	High	Low	フラッシュ/SOS
LED ルーメン (25°)	2300	670	/
照射時間 (分)	150	210	200
色温度 (k)	5700-7800		
ライトビーム (距離: 1m)	スポット [12°]	ワイド [75°]	
(mm/in)	230 / 9.0	1400 / 55	
充電バッテリー (リチウム イオン)	1x ICR26800		
充電時間	7h [5V1A adapter] - 14h [PC 500mA]		
全長 (mm)	221		
ヘッド直径 (mm)	62		
ボディ直径 (mm)	34		
総重量 (g)	594		
耐水深 (m)	120		

イオス 5LRZ

EOS 5LRZ

Code: 415640

32,000 円 (税込 35,200 円)

- バッテリーインジケーター付き
- 充電式LEDライト
- ワイドからスポット無段階ズーム可能
- 520ルーメン
- LED 1灯式
- マグネット式照射焦点調整機能
- LEDバッテリー充電&残量インジケーター
- 照射時間約135分 (最大照射時)
- 家庭で充電可能なバッテリー
- USB充電ケーブル
- 12° から75° まで照射角を調整可能
- 多機能スイッチ
- トーチの誤作動を防ぐ「電子ロック」システム
スイッチをダブルクリックしてトーチをオンにします
- 4段階切り替え : ON-LOW-FLASH-OFF
- 片手で操作が可能
- リストストラップ付
- ジッパー式パッドケース付き



TECHNICAL FEATURES

バルブ	1 Cree XP-G2 LED Chip		
スイッチ モード	High	Low	フラッシュ/SOS
LED ルーメン (25°)	520	160	/
照射時間 (分)	135	375	390
色温度 (k)	5800-7300		
ライトビーム (距離 : 1m)	スポット (12°)	ワイド (75°)	
(mm/in)	220 / 8.6	1550 / 61	
充電バッテリー (リチウム イオン)	1 x ICR18650		
充電時間	4 h 30' (5V1A adapter) - 6 h (PC 500mA)		
全長 (mm)	182		
ヘッド直径 (mm)	43		
ボディ直径 (mm)	26		
総重量 (g)	300		
耐水深 (m)	120		

バック アップ ライト

BACK UP LIGHT

Code: 415789

20,000 円 (税込 22,000 円)

- メインライトの不具合時に信頼できるライト
- 頑丈でコンパクト、かつ想像を超えた明るさを実現
- 深度100Mまで使用可能なデルリンボディとアルミニウム ヘッド
- 照射角8度、低視界に有効

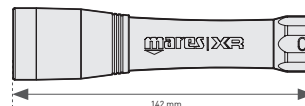
DISCOVER
MORE

TECHNICAL FEATURES*

バッテリー	1 ICR 18650 (2600mAh)
LED	1 XML2 U2
照射角度	8 degrees
最大ルーメン	850
照射距離	220 m
1m LUX	12500
防水グレード	IPX-8, 水深 100 m
照射時間 (分)	2.25 hours
充電時間	4-5 hours
サイズ	34x142 mm
重量 (g)	85 grams

ACCESSORIES

	Code	Size	Page
トーチアダプター	415179	S / 21mm	68

クルーズ バックパック

CRUISE BACKPACK

NEW

Code: 415436

49,000円 (税込 53,900円)

- 100%リサイクル素材を使用：完全な環境対応
- 伸縮ハンドル
- 大型で安定するキャスター
- 水抜き付いた外側のフィンポケット
- 調節できる外側の圧縮用ストラップ
- 点検及び完全な洗浄/乾燥のための内部ジッパー
- 超軽量バックル
- エアーメッシュハンドル
- 内部の調節できる固定用ストラップ
- パッド付いたショルダーストラップ
- ジッパー付いた統合されたフロントポケット
- サイドハンドル
- A.T.O. - 航空機での旅行に最適



TECHNICAL FEATURES

サイズ (LxWxH)	重量	内容積
40 x 31 x 80 cm	4,4 kg	100 L

クルーズ ジャーニー

CRUISE JOURNEY

Code: 415470

28,000円 (税込 30,800円)

- スタイリッシュなデザインのパックバック
- 仕事やレジャーなど様々なシーンで使えるコンセプト
- 調整可能なパッド付ショルダーストラップ
- ファスナー付ラップトップ用ポケット
- 多目的ファスナー付ポケット
- 伸縮可能なサイドポケット
- パイカラー超軽量バックル
- シューズ収納スペース
- 大型バッグのキャリーハンドル取り付け用ワイドストラップ
- キャリーハンドル
- 超軽量素材
- A.T.O. - エア トラベル オプティマイズ



DISCOVER
MORE



TECHNICAL FEATURES

サイズ (LxWxH)	重量	内容積
31 x 20 x 56 cm	1,2 kg	35 L

クルーズ バディ

CRUISE BUDDY

NEW

Code: 415438

39,000円 (税込 42,900円)

- 100%リサイクル素材を使用：完全な環境対応
- 伸縮ハンドル
- 大型で安定するキャスター
- 調節できる外側の圧縮用ストラップ
- 超軽量バックル
- エアーメッシュハンドル
- 内部の調節できる固定用ストラップ
- 点検及び完全な洗浄/乾燥のための内部ジッパー
- ジッパー付いた統合されたフロントポケット
- 名刺ウインドウ
- 軽量
- A.T.O. - 航空機での旅行に最適



TECHNICAL FEATURES

サイズ (LxWxH)	重量	内容積
43 x 27 x 75 cm	3,5 kg	87 L

クルーズ バックパックメッシュ デラックス

CRUISE BACKPACK MESH DELUXE

Code: 415476

16,000円 (税込 17,600円)

- 丈夫な PVC メッシュネット
- 長さ調整可能なショルダーストラップ&胸掛けストラップ
- 側面に縦型ファスナー
- ボトムプロテクション
- 内側ポケット
- 外側には幅広ポケットを配置



TECHNICAL FEATURES

サイズ (LxWxH)	重量	内容積
41 x 41 x 75 cm	1,2 kg	123,5 L

クルーズ メッシュ

CRUISE MESH

NEW

Code: 415448

11,000 円 (税込 12,100 円)

- フルメッシュタイプ
- スノーダイビング、またはフリーダイビング収納用
- 取っ手付きの円形バッグに折りたたみ、持ち運びに便利

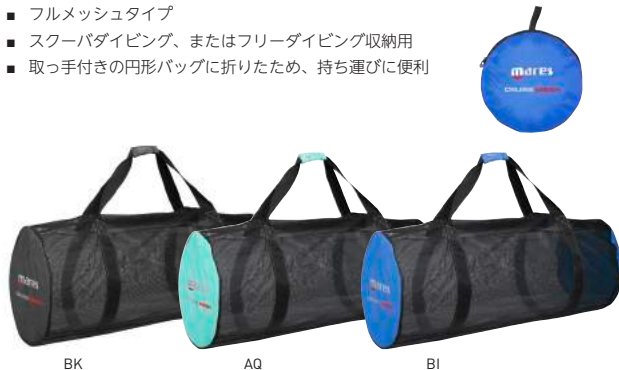

BK

AQ

BI

TECHNICAL FEATURES

サイズ (LxWxH)	重量	内容積
95 × 38.1 × 38.1 cm	0,67 kg	108,5 L

クルーズ ドライ MBP15

CRUISE DRY MBP15

Code: 415450

23,000 円 (税込 25,300 円)

- 15L バックパック
- 開閉部は、ロール&バックル式
- サイズ調整可能なショルダー ストラップ
- 快適なバックパッド
- 調整可能なウェストストラップ
- 取外し可能なラップトップポケット
- 取外し可能なメッシュポケット
- 丈夫な500デニール・ターポリン製
- ウォータースポーツやアウトドアにも最適
- 認可対象候補物質(SVHC)不使用

DISCOVER
MORE

TECHNICAL FEATURES

サイズ (LxWxH)	重量	内容積
40 × 12 × 65 cm	1,2 kg	15 l

クルーズ ドライ BP-ライト 75L

CRUISE BP-LIGHT 75

Code: 415460

14,000 円 (税込 15,400 円)

- ロール式クローズシステム
- 調整可能なパッド付ショルダーストラップ
- 調整可能なウェストストラップ
- 丈夫で軽量な210デニール・ポリエステル製
- ウォータープルーフファスナー付フロントポケット
- ウォータースポーツやアウトドアにも最適
- 認可対象候補物質(SVHC)不使用



TECHNICAL FEATURES

サイズ (LxWxH)	重量	内容積
41 x 22.5 x 83 cm	0,40 kg	75 L

クルーズ ドライ T-ライト

CRUISE DRY T-LIGHT

Code: 415461 / 25L

6,500 円 (税込 7,150 円)

Code: 415462 / 10L

4,500 円 (税込 4,950 円)

- 丈夫な軽量ポリエステル製
- クイッククローズシステム
- ヒートシールド・ステッチング
- 完全防水
- ウォータースポーツに最適
- アウトドアにも最適
- 2サイズ
- 認可対象候補物質(SVHC)不使用



TECHNICAL FEATURES

	サイズ (LxW)	重量	内容積
25 L	24 x 57,5 cm	0,11 kg	25 L
10 L	20 x 35 cm	0,06 kg	10 L

シェル レギュレータ

SHELL REGULATOR

415866

6,000 円 (税込 6,600 円)

- レギュレーターを保管するのに最適なサイズ
- 持ち運びに便利な専用ハンドル
- 耐衝撃性のケース
- 丈夫なジッパー
- シルバーパイピング



TECHNICAL FEATURES

サイズ (LxWxH)	
	28 × 38 × 11 cm

クルーズドライ BP18 ライト **NEW**

CRUISE DRY BP-LIGHT 18

Code: 415490

16,000円 (税込 17,600円)

- ウォータースポーツ及びアウトドア活動には理想的なドライバックパック
- 異なる3色の、スタイリッシュでモダンなデザイン
- エアクロスオーバーシステム：背中部分にベターな空気循環
- ロールアップシステム
- 丈夫かつ軽量
- ドライジッパー付きフロントポケット
- 調整可能で型取られたショルダーストラップ
- 調整可能なチェストストラップ



AQ

TECHNICAL FEATURES

サイズ (LxWxH)	重量	内容積
23 × 60 cm	0.40 kg	18 l

クルーズドライ T **NEW**

CRUISE DRY T

Code: 415452 / T35

8,000円 (税込 8,800円)

Code: 415453 / T25

6,500円 (税込 7,150円)

Code: 415454 / T10

4,500円 (税込 4,950円)

Code: 415455 / T5

3,500円 (税込 3,850円)

- チューブ型ドライバッグ
- サイズごとに異なる色展開
- 調整可能なショルダーストラップ
- クイッククローズシステム
- 丈夫な500D ターポリン製
- ウォータースポーツ及びアウトドア活動に最適
- SVHC (高懸念物質) フリー

T5
WHT10
RDT25
BLT35
SL

TECHNICAL SPECIFICATIONS



Bag	Cruise Backpack	Cruise Buddy	Cruise Journey	Cruise Backpack Mesh Deluxe	Cruise Mesh	Cruise BP-Light 75	Cruise Dry BP-Light 75	Cruise Dry BP-Light 18
コード	415436	415438	415470	415476	415448	415460	415450	415490
サイズ (LxWxH)	40x31x80 cm	43x27x75 cm	31x20x56 cm	41x41x75 cm	95.3x38.1x38.1 cm	41x22.5x83 cm	40x12x65cm	23x60 cm
重量	4,4 kg	3,5 kg	1,2 kg	1,2 kg	0,67 kg	0,40 kg	1,2 kg	0,40 kg
内容積	100 L	87 L	35 L	123,5 L	108,5 L	75 L	15 L	18L
A.T.O. エアトラベル オプティマイズ	■	■	■					
ヘビー デューティー ホイール	■	■						
バックパック システム	■		■	■		■	■	■
フォルダブル システム					■			



Bag	T5	T10	T25	T35	T10 Ultralight	T25 Ultralight
コード	415455	415454	415453	415452	415462	415461
Density	500 D Polyurethane	500 D Polyurethane	20x35 cm	500 D Polyurethane	210 D/PU	210 D/PU
サイズ (DxH)	16.5cm x 29cm	19.5cm x 33.5cm	25.5cm x 56.5cm	25.5cm x 69cm	20cm x 35cm	24cm x 57.5cm
重量	0.14kg	0.17	0.35kg	0.40kg	0.06kg	0.11kg
内容積	5 L	10L	25 L	35 L	10 L	25 L

ダイバー マーカーブイ-オールインワン

DIVER MARKER BUOY - ALL IN ONE

Code: 415753

19,000 円 (税込 20,900 円)

- 巾13.5cm、高さ180cm (浮力部約170cm)
- 5cm幅の反射テープ
- 軽量
- 反射素材で「DIVER BELOW」
- スプール用のメッシュポケット
- 20mスプール
- ステンレス製D-リング
- ダブルエンダー ステンレス製カラビナ
- オーラル給気可能な中圧ホース接続部
- オーバープレッシャーバルブ
- ベルクロ クローズ システム

SMBS

SMBS

Code: 415755 - SMB Orange

18,000 円 (税込 19,800 円)

Code: 415756 - SMB Yellow

18,000 円 (税込 19,800 円)

- 幅15cm、全長1.8m(浮力部約1.4m)、浮力12kg
- 溶着とダブルスティッチ
- 最頂部にウエットノートメッセージやケミカルライトを挿入できる透明なポケット装備
- コーストガード承認の太陽光反射板
- オレンジ(通常)とイエロー(緊急時)の2色展開
- 中圧ホースまたは一呼吸で給気可能な一方通行バルブ
- ステンレス製Dリングとバンジー付
- オーバープレッシャーバルブ(OPV)
- 深度下から展開できるように加圧防止弁内蔵
- 腿ポケットまたはバックプレート収納スペースに格納可能

XR



SMARTY MINI MULTITOOL

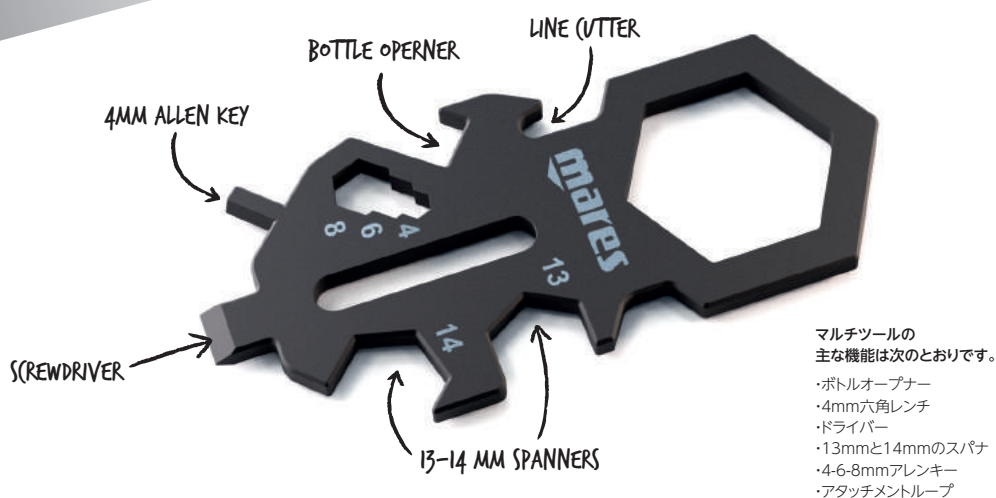

マレスが独自に設計したミニマルチツール:全長95mmの基本的な操作に最適なコンパクトです。
PVDコーティングを施した420ステンレススチール製で、アタッチメントループが付属しています。

ミニマルチツールはダイビングに手放せない万能選手です！

スマーティー ミニ マルチツール SMARTY MINI MULTITOOL

Code: 415808

4,800円 (税込 5,280円)

- mares専用設計のMINI MULTITOOL
- 基本的な操作に最適でコンパクトなツール
- 全長：95MM
- 構造：PVDコーティングを施した420ステンレススチール製 (W1.14116)
- HRC高硬度 55/56
- 刃厚4mm
- ボトルオープナー
- 4MM六角レンチ
- ドライバー
- 13MMと14MMのスパナ
- 4-6-8 MM アレンキー
- アタッチメントループ付

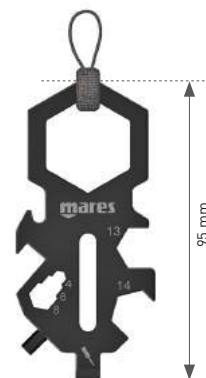

トーチ アダプター

TORCH ADAPTER

Code: 415179

8,500 円 (税込 9,350 円)

- 水中ライトを簡単に素早くしっかり固定できるアダプター
- 水中ライトをビデオライトとして活用
- フレキシブルアーム用
- 3 サイズ展開 (S/21mm - M/27mm - L/34mm)
- ステンレス製 + ラバープロテクション



ソフト グッドマン ハンドル

SOFT GOODMAN HANDLE

Code: 415180

7,500 円 (税込 8,250 円)

- 厚手の手袋でも使える調節可能なハンドストラップ
- ぴったりフィットする安全リストストラップ
- ベルクロ製ダブルアジャスタブルストラップ
- すべてのEOSライトで使用可能
- 耐久性が高い素材を使用
- トーチを固定するためのDリング付き



フォース ナノ プラス

FORCE NANO PLUS

Code: 415627

14,000 円 (税込 15,400 円)

- 人間工学に基づいた持ちやすいハンドルのダイビングナイフ
- マレスBCD、バッグ、ホースに取付け可能
- グローブを装着していても取り扱いが簡単



TECHNICAL FEATURES

ブレード	ステンレス - PVCコーティング
ブレード長	65 mm

マグネティック シェイカー

MAGNETIC SHAKER

Code: 415172

8,500 円 (税込 9,350 円)

- 水中での音の伝達に便利な、マグネティック式シェイカー
- スペシャル マグネティック システム
- 磁石により内部金具が固定され、不使用時の音を防止
- 軽量かつ収納便利サイズ
- シンプルな上下動作により簡単操作



ハンド ライン-カッター HAND LINE-CUTTER

XR

Code: 415778 - B Titanium

15,000 円 (税込 16,500 円)

- β 型チタン合金 - HRC51 \pm 2-3.5
- セラミック製ラインカッターとチタン製刃を装備
- 擦り傷や腐食に対する優れた耐性
- ベルクロハンドル
- シース付



エア ノズル AIR NOZZLE

Code: 415724

5,800 円 (税込 6,380 円)

- 取り扱いが簡単
- 中圧ホースへの素早い取付け取外しが可能
- 空気圧を使って洗浄や乾燥が可能
- スクーバ器材以外にも幅広く使用可能



ケーブルフィンガー SS316 コーテッドスプール(30M) CAVE/FINGER SS316 COATED SPOOL

XR

Code: 415792 - 30m

18,000 円 (税込 19,800 円)

- 成形、コーティングされたエッジを備えたマリングレード316ステンレス鋼
- コンパクトなサイズとソフトなタッチ、快適なグリップ
- EDELRID™コード使用
- 汎用性が高くケーブルダイビングやSMB用にも使用可能
- 独自のフレアデザインにより、手袋を着用した状態でも巻き取りが容易
- 冷水で手袋着用での使用を可能にする大きなセンターホール
- マリングレード316ステンレス鋼を溶接した頑丈な構造
- スプールが巻き込まれていないため、必要に応じてラインを追加できます
- 316ステンレス鋼ダブルエンダー付属
- イージーリリースプルタブ
- 低照度条件でも扱いやすい高品質、高視認性ライン
- さまざまなラインマーカーとクッキーを使用可能



TECHNICAL FEATURES

サイズ	30m
-----	-----

ダブル エンダー ブラック セラミック DOUBLE ENDER BLACK CERAMIC

XR

Code: 415794 - 100mm

3,500 円 (税込 3,850 円)

- ブラックセラミックコーティングを施した高品質のマリングレード316ステンレス
- 腐食や錆に優れた耐性
- ドライグロブでも簡単操作
- ドライスーツポケットやテックシューズのポケット内のアイテム固定に便利
- メインのリール、スプール、ウェットノート、予備マスクなどの固定に最適



TECHNICAL FEATURES

サイズ	100mm
-----	-------

デッド ボルト スナップ ブラック セラミック DEAD BOLT SNAP BLACK CERAMIC

XR

Code: 415793 - 120mm

3,500 円 (税込 3,850 円)

- ブラックセラミックコーティングを施した高品質のマリングレード316ステンレス
- 腐食や錆に優れた耐性
- スイベル付ベース
- パックアップライト、ロングホース、キャニスターライト、ゲージなどの固定に便利
- 大きなスナップは細かい手先の動きが難しい冷水域にも最適



TECHNICAL FEATURES

サイズ	120mm
-----	-------

EXTENDED RANGE

XR

mares | **XR**
extended range

mares | **XR**
extended range

**FARTHER. DEEPER.
BEYOND.**

**EXTEND YOUR RANGE
EXPERIENCE NEW EMOTIONS
ADVANCE A BIT FARTHER**

XR

もう少しだけ先の経験をしたいと思ったことはありませんか？

私たちダイバーは、好奇心旺盛で冒険心が強い傾向があります。あなたはこれまでにそれを成し遂げました。ダイバーは海洋を探索したり、まだ見たことのないものを発見する興奮を求めています。水面のすぐ下には、毎回新しい冒険があります。おそらく、あなたはもう少し遠くに、もう少し深く、または以前に行ったことのある限界を越えて行くことを考えたことがあるでしょう。

マレスはあなたの冒険や新しい発見をお手伝いをします。あなたが夢見ていた場所に行くために、あなたが手の届く範囲と限界を拡張する新しい器材を提供します。機会は無限であり、新しい感情は無限です。そしてそれはあなたの目の前にあります。

It's time we went, don't you think?

高品質な器材はあなたの目標を達成するのに役立ちます。Extend Range=XRは、新しい冒険、あなたの限界を超えるものを探索するための進路です。マレスは、XRへの最初の一步を踏み出すことと、最も困難な限界との間のギャップを埋めるのに十分な柔軟性を備えた新しい器材ラインを開発しました。目標に向かって進むときに妥協は必要ありません。

XR-REC TRIM

SINGLE BACKMOUNTED SET



DISCOVER MORE



この革新的なオールインワンテクニカル浮力システムは、他のマレスXRシステムにはない、新しいクイックトリム・アジャスタブル・ソリューションを搭載しています。ダイバーは、わずかな時間でシステムを調整・カスタマイズして、トリムを完璧にすることが出来ます。

Maresは、テクニカルダイバーとして最も重要なことの1つはトリムであると考えているため、「トリム」という名前が付けられました。

Maresは、トリムを改善するためのスマートなソリューションを提供する合理化された設計で、このシステムの高浮力リフトを設計しました。新しい「スケルトン」バックプレートデザインは余分な重量を減らし、旅行に最適です。標準のXR ALU BP 3mmバージョンよりも体積と重量を40%削減しています。この新しい幅広のデザインは、ダイビング中のタンクの安定性も向上させます。調整可能なバックプレートにより、ユーザーはタンクの安定性を高めるために2つのタンクストラップを取り付けることができます。新しいバックプレートの専用ウエストストラップスロットは、カーブしたデザインが特徴で、快適性を高め、追加のトリグライダーなしでストラップを所定の位置に保つのに役立ちます。ウエイトベルトを手放したいダイバーには、オプションのアドオンとして、新しく設計された専用のウエイトポケットがあります。その他の機能には、ステージタンクを固定するのに最適なウエストストラップの2つのアルミニウム製Dリング、非常に耐久性のあるステンレス鋼のウエストストラップバックル、比類のない快適さのための肩の保護が含まれます。Maresはショルダーストラップをウエストストラップとは別に配置して、XR-RECトリムをすばやく簡単にカスタマイズできるようにしました。左右のショルダーバックルは、ダイバーが水中でセットを素早く簡単に着脱するのに役立ちます。さらに、バックルを2点式クイックリリースシステムを含むミルスペックアルミニウムバージョンに交換することもできます。

ENJOY NOT ONLY A CUSTOM FIT, BUT ALSO A CUSTOM LOOK WITH THE XR-REC TRIM SINGLE BACKMOUNT SET

XR-REC TRIM シングル バックマウント セット

XR-REC TRIM SINGLE BACKMOUNT SET

Code: 417566

158,000円(税込173,800円)

以下を含む完全なマウントセット:

- 17L 1,000Dコーデュラ製モノブラダー(一重式) シングルタンク用
- 浮力とトリムの改善のために、下部が拡張されたブラダー
- あらゆるダイビングポジションで使いやすい人間工学に基づいたオーバープレッシャーバルブ配置
- クイックトリム調整 - 理想的なトリムを見つけるためのスマートで迅速なソリューション
- 左右にショルダーバックルを搭載
- 素早く簡単に調整が可能な、独立したショルダーストラップとウエストストラップ。
- 快適性を高めるショルダーパッド
- 快適性と安定性を高める調節可能なダブルクロッチストラップ
- メタル製ボタンと伸縮性のある楕円形の蛇腹ホースを備えた K-STYLE インフレーター
- 軽量設計の3mmシルバーアルミバックプレート
- タンクのプレを防ぐ3mmアルミ製タンクアダプター付き
- 6MMシルバーアルミ製Dリング
- タンクストラップ2本
- 2.8kgの超軽量設計
- フリーサイズ
- 軽量でトラベルユースにも最適



TECHNICAL FEATURES

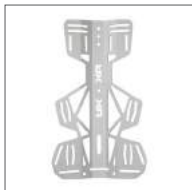

超軽量アルミニウムバックプレート(スケルトンデザイン)



クイックトリム調整システム(2ポジション)



スタンダードウェイトシステム(2ポジション)

ピュア ライト サイドマウント セット

PURE LIGHT SIDEMOUNT SET

Code: 417547

140,000円(税込 154,000円)

以下を含む完全なマウントセット:

コンプリーセットには以下が含まれます

- 417536 - サイドマウント・ピュアライト・ブラダグ
- 417543 - サイドマウント・アルミ・トッププレート
- 417544 - サイドマウント・アルミ・ボトムプレート
- 417545 - サイドマウント・アルミ・テールプレート
- 417546 - サイドマウント・アルミ・ヒップリング (左右)
- 417502 - ヘビーライト・コンプリー・ハーネス
- 417532 - サイドマウント・バックウェイト
- 417534 - サイドマウント・バックポーチ
- 417535 - サイドマウント・ステージバンジー



How to Setup
the Singlemount

DISCOVER
MORE



ALUMINUM 40ℓ

ドーナツブラダー シングル タンク

DONUT BLADDER SINGLE TANK

XR
NEW

Code: 417568 - 16kg

43,000 円 (税込 47,300 円)

- 水抜き穴：6つの大きいハトメが上部2箇所と底部分4箇所
- 外側は1200D「防弾」素材のナイロンと600D ポリエステル製
- ヘビーデューティなプラスチック製ジッパーと細長歯のスライダー
- 4箇所の頑丈なハトメ
- トリムを最適化する長いタンクベルト用の溝
- 伸縮性があり、シンプル形状で、楕円形の蛇腹ホース
- 金属製ボタンのついたK型インフレーター
- 1stステージとは干渉しない左側の取付位置
- 薄型形状のダンプバルブ
- 極小型のプルノブ
- タンクを安定させるボディスライドバー
- スタイリッシュであり、耐久性があり(引き裂き、すり減り、及び摩耗への耐性)、軽量、長持ち
- シリンダーが内側にピッタリとハマるスマートでユニークなデザイン
- 流線形状 - 極めて安定が継続するループ形状
- 左右へのスムーズなガス移動
- 最高品質のハイクオリティジッパー：ベルトの布製テープに干渉せず、簡単に取り扱いでき、強く、耐久性がある



ドーナツブラダー ツイン タンク

DONUT BLADDER TWIN TANK

XR
NEW

Code: 417569 - 24kg

60,000 円 (税込 66,000 円)

- 水抜き穴：6つの大きいハトメ、上部2箇所と底部分4箇所
- 外側は1200D「防弾」素材のナイロンと600D ポリエステル製
- ヘビーデューティなプラスチック製ジッパーと細長歯のスライダー
- トリムを最適化する4箇所の頑丈なハトメ
- 伸縮性があり、シンプル形状で、楕円形の蛇腹ホース
- 金属製ボタンのついたK型インフレーター
- 1stステージとは干渉しない中央の取付位置
- 左右に組立式で薄型形状のダンプバルブとプリンター
- 極小型のプルノブ
- 流線形状 - 極めて安定が継続するループ形状
- 左右へのスムーズなガス移動
- 最高品質のハイクオリティジッパー：簡単に取り扱いでき、強く耐久性がある



ヘビーライトマウントシステム **XR** **NEW**

HEAVY LIGHT MOUNTED SYSTEM

Code: 417517- 3mm マウントシステム 42,000 円 (税込 46,200 円)

- 417502: 超軽量ハーネス- セット
- 合計重量: わずか1.4 kg
- 3mm の6061 マリングレード酸化アルミニウム合金バックプレート
- - 13箇所のレーザーカット及びレーザーエッチングスロット:
- 8箇所のスロットはハーネスベルトが最適なポジショニングになるようデザイン
- 上下に2 箇所づつあるスロットはシングルシリンダー用ストラップを直接装着できるナイロンシリンダーバンド用
- 2箇所のスロットのみで脊柱の強度を弱めることなく十分な側面へのシリンダーの安定性を確保
- 2インチ幅のクロッチストラップ用スロット
- - 15 箇所のホール
- プレート上部の3 箇所のホールで浮力セル及びシリンダーの高さを調節することができ、加えて、それに対応する下部中央のスロットは正確に配列されていなくても下部バンド用ボルトが使用できる
- 4箇所の両側に沿って上部及び下部の周囲にあるホール及び4 箇所の底部分に沿ったホールによりアクセサリ及びサイドマウント用パッドプレートを装備できる
- - カーブした下部エッジ
- - 高技術による形状
- - 牽強なバックボーン
- - 極限までの圧迫テスト済
- - 対応モジュール: 全てのドーナツ型/ウイング



サイドマウント バックポーチ **XR**

SIDEMOUNT BACK POUCH

Code: 417534 16,000 円 (税込 17,600 円)

- 強靭な1200デニール・パリスチックナイロンと外側は600デニールポリエステルを使用した背部ポーチ
- フロントジップ
- 316ステンレススチール製Dリング
- 頑丈なプラスチック製のジッパーと長めの歯がついたスライダー
- 織布テープの邪魔にはならず、取り扱いも簡単、高い耐久性
- サイドマウントダイバーの最適。通常BCポケットに収納しているものを収納可
- 簡単にかつ早く乾く素材
- スレートやテーブル、ウエットノートが収納できる外側ポケット
- スタイリッシュで耐久性のある (擦り傷、裂け目、摩擦に強い) 軽量で長持ちする最高品質の素材
- ダブルエンダーは別売



サイドウェイト ポケット **XR**

SIDE WEIGHT POCKET

Code: 417533 6,000 円 (税込 6,600 円)
(* 1 個単位の価格です)

- 最大ウエイト4kg
- 強靭な1200デニール・パリスチックナイロンと外側は600デニールポリエステルを使用
- モジューラー: すべてのMARES XRハーネスに対応
- ショルダーまたはウエストストラップに装着
- 強靭かつ冷水に強いベルクロ式ポケット
- フラットD-RING付
- スタイリッシュで耐久性のある (擦り傷、裂け目、摩擦に強い) 軽量で長持ちする最高品質の素材



デラックス パディング **XR**

DELUXE PADDING

Code: 417504 25,000 円 (税込 27,500 円)

- 調整可能なショルダーパッド
- ベルクロ式タブによるショルダー、Dリング、ハーネスアクセサリーのカスタマイズ可能
- 機能を制限することなく最大限の快適性と利便性を提供
- ショルダーのDリングの移動の妨げにならない設計



SPG52 INSTRUMENT SPG52

Code: 414601 - 15cm Miflex - BAR	32,000 円 (税込 35,200 円)
Code: 414606 - hose Rubber - BAR	30,000 円 (税込 33,000 円)

- 360BAR表示の残圧計
- シングルゲージ
- テンパードガラス
- 暗所でも見える蓄光スクリーン
- 15cm MILFLEX・カーボン/チタン・ブラックホースまたはラバーホース
- EN250認定
- テクニカルダイバーと高品質レギュレータ向け
- ダブルクローム/ミラープレートケース：スタイリッシュかつ腐食への耐性を強化
- 真鍮のハウジングとテンパードガラス：あらゆる環境での耐久性に加え、ダブルウェルディングによりゲージカバー無でも使用可能
- 強い衝撃でも目盛りがずれないビリリウム銅製ブルドン管
- 優れた精度と信頼性
- 「シンプルシティー」故に、DIRトレーニング理念に従う
- テクニカルダイバーの多くに支持されている

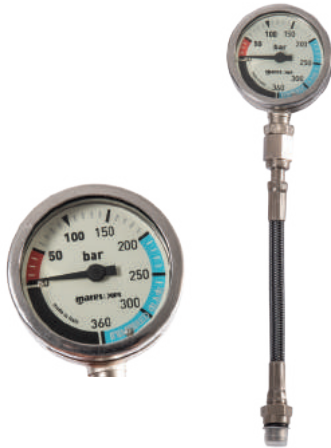

TECHNICAL FEATURES

重量	210 g
直径	52 mm

XR

ステージ リギング セット STAGE RIGGING SET

Code: 417518	18,500 円 (税込 20,350 円)
--------------	------------------------

- 最も標準的なステージタンク取り付けシステム
- 一般的なすべてのタンクサイズに取り付け可能
- あらゆる長さのステージタンクに対応
- 含まれるもの：2Xステンレス製デッドボルトスナップ、ステンレス製バックル付タンクバンド、高耐久性コード

DISCOVER
MORE

XR

ラバー ステージ タンク ストラップ RUBBER STAGE TANK STRAP

Code: 417527 - 7inch, 6inch	4,500 円 (税込 4,950 円)
-----------------------------	----------------------

- ラバーループタンクストラップ x1
- 幅2.5cm、ウェビングプラー付
- 7inch：直径 7、8、8.5インチタンク用（ラバーループ23cm）
- 6inch：直径6インチタンク用（ラバーループ17cm）



XR

デッドボルト スクリューフラット DEADBOLT SCREW FLAT

Code: 417538 - 11mm Black	6,500 円 (税込 7,150 円)
---------------------------	----------------------

- すべてのアタッチメントに対応する強力な耐久性のあるネジ
- AISI316グレードのステンレス鋼製
- 11MMフラットヘッドデッドボルトネジ（Oリング付き）
- 追加構成用アクセサリ
- 4PCS（1PC = オス+メス+ Oリング）
- 陽極酸化を防ぐためのOリング付き（アルミニウムプレートで使用する場合）



XR

エラスティック ステージ タンクストラップ ELASTIC STAGE TANK STRAP

Code: 417515 - 10L, 7L	4,800 円 (税込 5,280 円)
------------------------	----------------------

- 2X 伸縮性ループタンクストラップ
- 幅2.5cm、ウェビングプラー付



バックアップ ライト

BACK UP LIGHT

XR

リジッド キャップ

RIGID CAP

XR

Code: 415789

20,000 円 (税込 22,000 円)

Code: 415787

17,000 円 (税込 18,700 円)

- メインライトの不具合時に信頼できるライト
- 頑丈でコンパクト、かつ想像を超えた明るさ実現
- 深度100Mまで使用可能なデルリンボディとアルミニウム ヘッド
- 照射角8度、低視界に有効



How to Setup
the Sidemount

DISCOVER
MORE

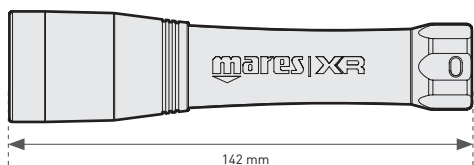

TECHNICAL FEATURES*

バッテリー	1 ICR 18650 (2600mAh)
LED	1 XML2 U2
照射角度	8 degrees
最大ルーメン	850
照射距離	220 m
1m LUX	12500
防水グレード	IPX-8, 水深 100 m
照射時間 (分)	2.25 hours
充電時間	4-5 hours
サイズ	34x142 mm
重量 (g)	85 grams

上記データはバッテリーの種類、使い方、環境要因により変動することがあります。

- 水中では中性浮力
- 軽量かつ乾きやすい素材使用
- ワンサイズ
- 調整可能なストラップ
- クイックバックル
- バックアップライト、LEDメインライト、GOPROに最適

△ 警告：リジッドキャップは衝撃から保護するものではありません



ライト ブラケット

LIGHTS BRACKETS

XR

Code: 415798 (Pair) 左右セット

7,000 円 (税込 7,700 円)

- XRリジッドキャップ用ブラケット
- あらゆるタイプのライトと径に対応



ネック レギュレータ バンジー

NECK REGULATOR BUNGEE

Code: 415763

4,000 円 (税込 4,400 円)

- シリコン製レギュレータ・ネックレス
- あらゆる2ndステージを簡単に装着
- 顎下直下にレギュレータ
- いつも必要な場所にレギュレータ確保
- 耐久性に優れた形状維持シリコン
- 長さ60cm



SF2 SS316クリップ

SF2 SS316 CLIP

Code: 417522

3,500 円 (税込 3,850 円)

- 右ハーネスストラップの自由な調整が可能
- 精密機械加工されたSS316/ALU
- プラスチッククリップから変更できる強度で耐久性のあるクリップ
- すべてのリジッドプレート (ALUおよびSS) に適合



ウェットノート

WETNOTES

Code: 415762

12,000 円 (税込 13,200 円)

- 丈夫な2250デニールのPUコーティングを施したポリステックナイロン製カバー
- 裏表紙の表と裏に透明ポケット2か所、表のポケットはテーブルやチェックリスト、コンパスなど重要なアイテムを入れられるようベルクロ付
- 再利用可能なプラスチックページ23ページ(6テーブル含む)
- ゴムの鉛筆ホルダー、鉛筆入れ、グラフィイト鉛筆
- ゴム製ブックマーク
- ゴム製ブック止めループ
- 水中コミュニケーション、減圧停止、水中でのメモに最適
- 200X125X15mm

DISCOVER
MORE

D-リング SS316 ベント

D-RINGS SS316 BENT

Code: 417526

8,000 円 (税込 8,800 円)

- 追加コンフィギュレーション用アクセサリ
- SS AISI 316精密加工品
- 強靱、高い耐久性、あらゆるハーネスストラップに対応
- 10個入



XR

XR

XR

XR

トゥースド SS 316 トリグライダー

TOOTHED SS316 TRIGLIDERS

Code: 417524

7,000 円 (税込 7,700 円)

- 追加コンフィギュレーション用アクセサリ
- SS AISI 316精密加工品
- 強靱、高い耐久性、あらゆるハーネスストラップに対応
- 10個入



D-リング SS316 フラット

D-RINGS SS316 FLAT

Code: 417525

8,000 円 (税込 8,800 円)

- 追加コンフィギュレーション用アクセサリ
- SS AISI 316精密加工品
- 強靱、高い耐久性、あらゆるハーネスストラップに対応
- 10個入



FREEDIVING

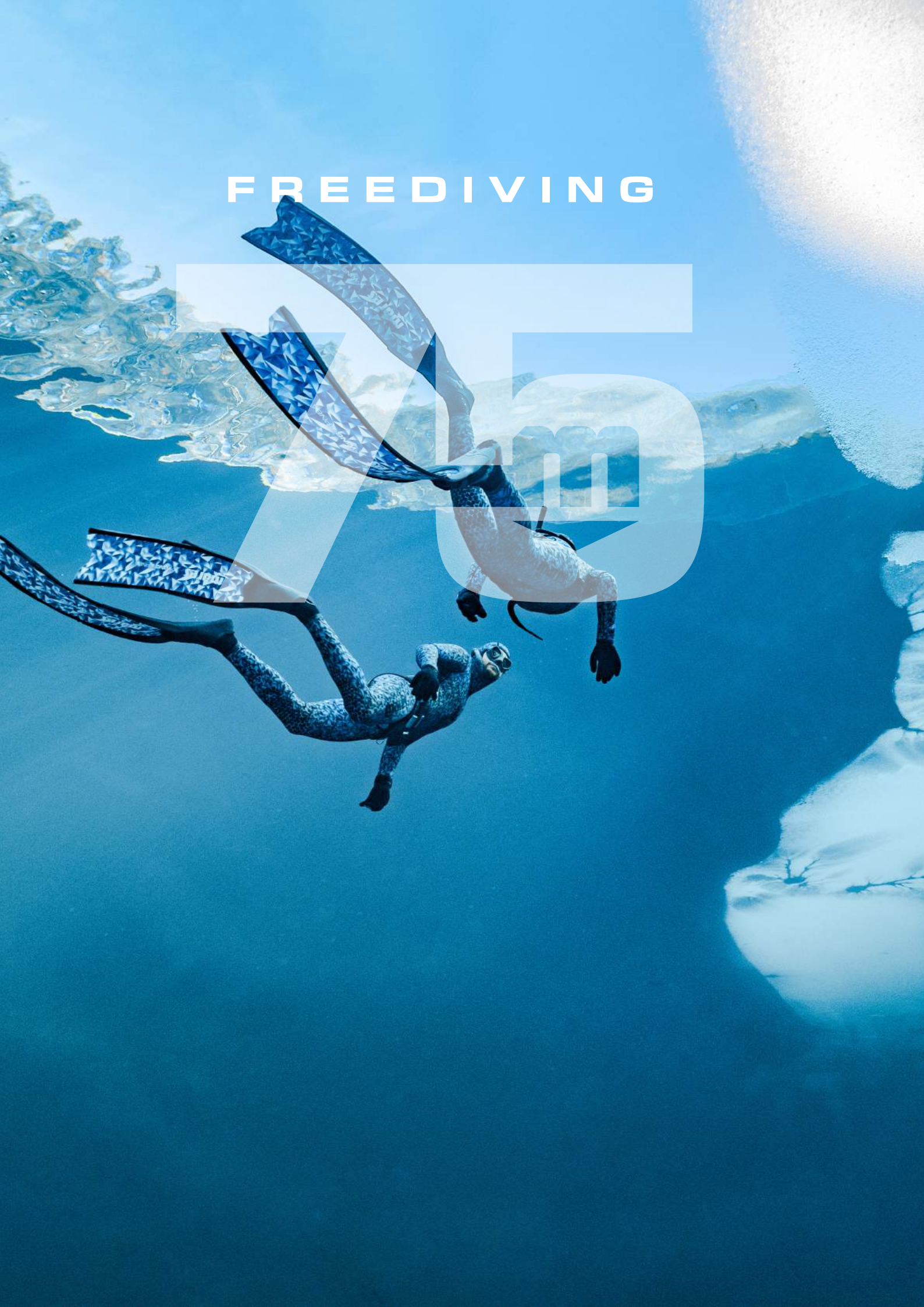



mares }
pure passion

FD



DISCOVER
MORE



DISCOVER
MORE



X-WING

FOOT POCKET

BI - MATERIAL

新しいBI-MATERIAL製フットポケットは、部位により厚さや硬度が異なります。フットポケットのより厚い「X」領域は、キックによって生成されるエネルギーの分散と損失をゼロにして、ブレードに確実にエネルギーを伝達するように設計されています。

足を覆うポケット部は柔らかい素材でできており、最大限の快適さとフィット感を保証します。

ブレードの弾性と特性を最大限に活用するため、側面のリップは最小限に短縮されています。

フットポケットのサイズは、素足サイズでの表記です。インソール等フィッティングオプションもご用意しています。ブレードとの角度を30°に設計された新しいX-WINGフットポケットは、市場で最も軽量であり、快適さと最大の推力/パフォーマンスを実現します。

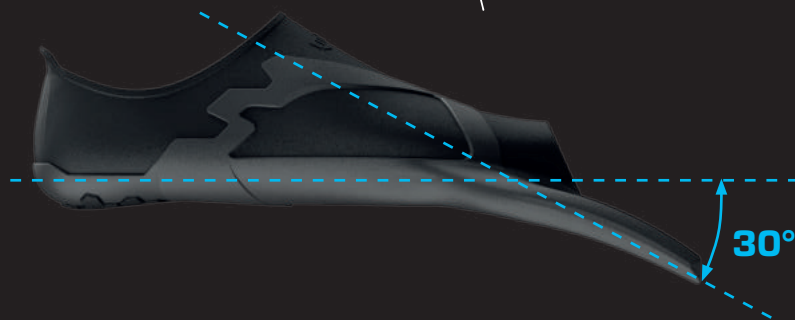
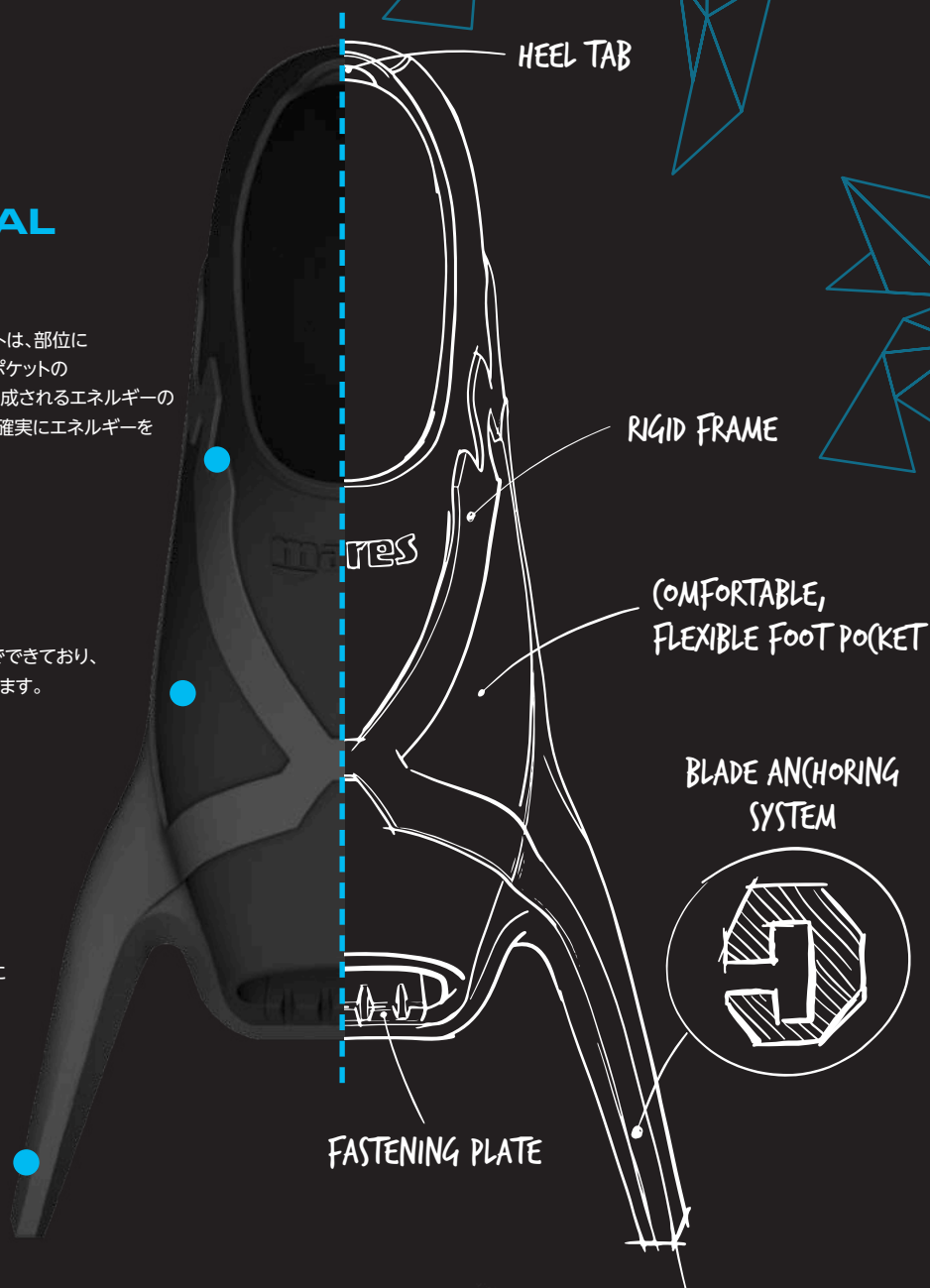

主な機能/フィン

製造プロセス

複合フィンブレードは、15kg/cm²に達する高圧プレスで製造されています。

このプロセスにより、製品中の樹脂の量を100%の精度と信頼性で正確に制御できます。

各ブレードはCNCによって個別にフライス盤加工され、折り畳みプロセスは、材料の焼き戻しが制御された専用の熱成形システムを使用して完了します。

このシステムは、特にブレードの屈曲領域で一貫性と無敵の耐久性を提供します。

グラスファイバー製のブレードは、樹脂を独自の配合で含浸させた材料で構成されているため、レスポンス性が非常に高く、軽量で高性能です。カーボンとグラスファイバーをブレンドしたブレードは、独自のレイヤリングプロセスで圧縮され、長時間の使用でも筋肉の疲労を軽減しながら最大限のパフォーマンスを実現します。



新しいカーボンブレードは、カーボン層とグラスファイバー層をさまざまな長さの組み合わせで製造されており、すべてこれをG10樹脂で仕上げています。使用される新しいカーボンブレードは、軽量で柔軟性に優れた3Kカーボンを使用して90°に織られています。

2種類のブレードは可変厚で作られているため、高性能の放物線状の湾曲が可能になっています。

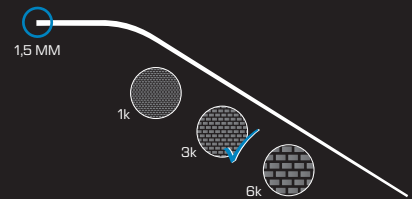

ブレードジオメトリ

Double Wave Flex

新しいブレードとフットポケットとの角度は30度の迎え角となっています。

これにより、脚が自然に伸びるので、戻りキック時も前方への推進力は変わりません。

さらに、材料の長さや幅、および多層化により、二重のしなりのあるストロークを実現して連続的な推進力を実現しました。



HARDNESS	SOFT	•	•		
	MEDIUM	•	•	•	•
LENGHT		620	693	613	713
MATERIAL	PP				•
	FIBERGLASS		•	•	
	CARBON	•			
USE	DEEP FREEDIVING & SPEARFISHING	•	•	•	
	FREEDIVING & SPEARFISHING				•

エクスウィング CS X-WING C-S



Code: 420422 SFT/MED

95,000 円 (税込 104,500 円)

- ソフトブレードバージョンの追加
- 100%プレ含浸カーボンで製造されたブレードは、高品質とプロセス再現性を保証します。
- 耐久性に優れた3Kウーブンカーボンファイバー
- 繊維同士が数回交差し、刃の反応性が向上
- 可変刃厚と高性能パラボリックフレックス
- ブレードは幅185mm、長さ600mm
- 高品質な製造工程
- 可変サイドリブサポートと最適化されたチャンネルスラストとフレックス
- ユーザーの体重に応じて、ソフトまたはミディアム強度のブレードを使用できます
- あらゆるキック頻度に対応するミディアムレンジスフィン
- フットポケットに対するブレードの傾きは30°
- X-WING FOOT POCKETは、ネオプレンの靴下を履かなくても着用できるように設計されており、より柔らかい新しい素材で作られています
- 替刃構造



TECHNICAL FEATURES

サイズ		全長	幅
EU	JP [cm]		
38/39	24.0-24.5	858mm	195mm
40/41	25.0-25.5	865mm	
42/43	26.0-26.5	876mm	
44/45	27.0-27.5	898mm	

エクスウィング アプネア X-WING APNEA



Code: 420416 MED

90,000 円 (税込 99,000 円)

- ファイバーグラス層を含ませたブレード
- 可変刃厚と高性能パラボリックフレックス
- ブレードは幅190mm、長さ693mm
- 高品質な製造工程
- 可変サイドリブサポートとチャンネルスラストとフレックスの最適化
- ユーザーの体重に応じて、ソフトまたはミディアム強度のブレードを使用できます
- 中程度のキック頻度に対応する長いフィン
- 深部での視認性を高めるブルーポリゴンブレード
- フットポケットに対するブレードの傾きは30°
- X-WING FOOT POCKETはネオプレンソックスを履かなくても着用できるように設計されています
- 替刃構造



TECHNICAL FEATURES

サイズ		全長	幅
EU	JP [cm]		
38/39	24.0-24.5	931mm	190mm
40/41	25.0-25.5	938mm	
42/43	26.0-26.5	952mm	
44/45	27.0-27.5	971mm	
46/47	28.0-28.5	980mm	



エックスウィング アプネア S

X-WING APNEA S

Code: 420417 MED

88,000円 (税込 96,800円)

- ファイバーグラス層を含ませたブレード
- 可変刃厚と高性能パラボリックフレックス
- ブレードは幅190mm、長さ613mm
- 高品質な製造工程
- 可変サイドリブサポートとチャネルスラストとフレックスの最適化
- 深部での視認性を高める白黒のポリゴンブレード
- 中刃仕様もご用意
- フットポケットに対するブレードの傾きは30°
- X-WING FOOT POCKETはネオプレンソックスを履かなくても着用できるように設計されています
- 替刃構造



TECHNICAL FEATURES

サイズ		全長	幅
EU	JP [cm]		
38/39	24.0-24.5	851mm	200mm
40/41	25.0-25.5	858mm	
42/43	26.0-26.5	872mm	
44/45	27.0-27.5	891mm	



エックスウィング PRO

X-WING PRO

Code: 420420

38,000円 (税込 41,800円)

X-WING PRO

- 新スーパーソフト素材
エクステンダーサーフェススイミングとフリーダイビングに最適
- テーパード高品質エラストマーブレードが優れた敏捷性とパフォーマンスを促進
- 足からブレードへのパワー伝達を完璧に行うパフォーマンスエンジニアリング
- フットポケット
- キック時に左右にずれにくいVチップ
- ブレードは幅190mm、長さ713mm
- フットポケットに対するブレードの傾きは30°
- X-WING FOOT POCKETはネオプレンソックスを履かなくても着用できるように設計されています
- 替刃構造



TECHNICAL FEATURES

サイズ		全長	幅
EU	JP [cm]		
38/39	24.0-24.5	951mm	190mm
40/41	25.0-25.5	958mm	
42/43	26.0-26.5	972mm	
44/45	27.0-27.5	991mm	

コンコルド
CONCORDE

Code: 420406

28,000 円 (税込 30,800 円)

- 浅いまたは中水深へのダイビングに最適
- テクノポリマー製の新ブレード、高性能な放射状屈曲
- オーバーモールドフットポケット
- 革新的なブレードのしなりを実現する先細りのラテラルリップ
- キック中の横滑りを防ぐ最新の先端構造



フィンインソール
RAZOR FIN INSOLE



3,800 円 (税込 4,180 円)

- フットポケットのサイズ調整を可能にするインソール
- はさみで線に沿ってカットして使用
- 3種類のサイズに調整



エックスウィングブレード
フィクシングセット



X-WING BLADE FIXING SET

Code: 420925

2,000 円 (税込 2,200 円)

- X-WINGシリーズのブレード取付け用パーツ
- 片足分 (1pcs)

※ 価格は片足分です。



ベルト エラスティック



BELT ELASTIC W/MARSEILLAISE S.S.

Code: 425813 - WH

12,000 円 (税込 13,200 円)

Code: 425813 - BK

12,000 円 (税込 13,200 円)

- ステンレス製クイック リリース バックル
- 厚さ 3mm、長さ140cmのゴム製ベルト



TECHNICAL FEATURES

サイズ		重量	全長
EU	JP [cm]		
38/39	24.0-24.5	904gr	860mm
40/41	25.0-25.5	932gr	874mm
42/43	26.0-26.5	968gr	889mm
44/45	27.0-27.5	1002gr	902mm
46/47	28.0-28.5	1038gr	916mm

スマート アプネア

SMART APNEA



Code: 424153

65,000 円 (税込 71,500 円)

- セグメントタイプLCDディスプレイ
- 瞬時に表示される、深度、潜水時間、リカバリータイム、水温
- 潜降速度と浮上速度表示
- 個人設定可能なアラーム機能(深度、時間、スピード、水分補給、リカバリータイム)
- 高度なパフォーマンスを実現するマイクロプロセッサ
- 最新の圧力センサー
- ダイブリンク インターフェイスで、ファームウェアのアップデートとデータのダウンロードが可能



Smart Apnea (EN)

DISCOVER MORE



DISPLAYS (SCALE 1:1)



タイム モード

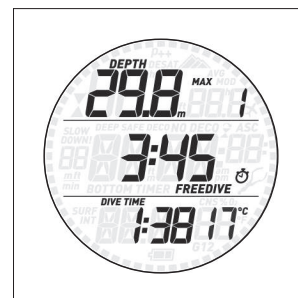

サーフェス ディスプレイ

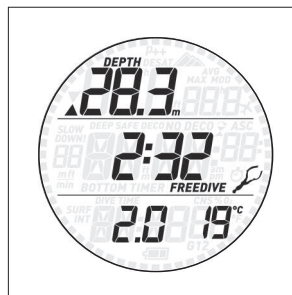

ダイブ モード

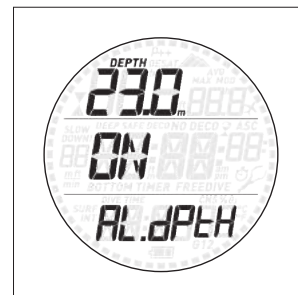

プログラマブル アラーム

TECHNICAL FEATURES

バッテリー	タイプ	CR2430
	寿命目安	2年間で潜水時間 約200時間
耐水深	150m	
水深表示	99.9mまでは0.1mごと、100m以上は1mごと	
温度	-10 °C ~ +50 °C	
ログブック メモリ	ダイブプロファイル 20 ~ 30時間 - サンプルングレート毎1秒	
ディスプレイ	ミネラルガラス - 直径31mm	
時計	クォーツ時計：時間、日付、潜水時間、999分まで表示	

トレーニング ブイ TRAINING



Code: **425715** 32,000 円 (税込 35,200 円)

- ダイブ前の準備用ハンドル X 4
- 移動中にラインを格納できる広い内部スペース
- ファスナー付外部ポケット
- オーラルインフレーター&オーバープレッシャーバルブ
- フリーダイビングライン接続用ステンレス製Dリング
- 耐久メッシュパネルと排水用の穴(12mm径 X 6)



TECHNICAL FEATURES

幅	高さ	内容積
70 cm	17 cm	48 L

ソックスフレックス (2mm) SOCK FLEX 20 ULTRASTRETCH

Code: **422658** 6,000 円 (税込 6,600 円)

- 超伸縮性のあるネオプレン製
- 内側は裏地付き/外側はオープンセル
- ソールは強化された二重裏地



TECHNICAL FEATURES

生地厚	2.0 mm		
布地	Ultrastretch Neoprene		
サイズ	XS/S	M/L	XL/XXL

スター リキッドスキン SF STAR LIQUIDSKIN SF



Code: **421400** 16,000 円 (税込 17,600 円)

- 2眼レンズ、マレス特許のリキッドスキン・スカート
- 最小限の内容積
- 目とレンズの距離を短縮
- 広い視界
- スカート設置部が低いバックル



BKGR

TECHNICAL FEATURES

重量(g)	149
-------	-----

シルエット SF SEALHOUETTE SF



Code: **421414** 16,000 円 (税込 17,600 円)

- 2眼レンズマスク
- シリコンスカート
- 目とレンズの距離を短縮
- 広い視界
- 軽量
- ソフトタッチ・シリコンバックル
- スカート部に設置のバックル



COLOR VARIATIONS



BKBK

MBKBK

TECHNICAL FEATURES

重量(g)	161
-------	-----

プロ フレックス PRO FLEX

Code: 411460

6,500 円 (税込 7,150 円)

- 2種類の素材を使用した柔らかい作り
- 人間工学に基づいた曲線
- スムースな内部構造により音や微振動を軽減
- スライディング キーパー
- 長期使用可能なシリコンマウスピース



デュアル カモ DUAL CAMO

Code: 421457

6,500 円 (税込 7,150 円)

- ブラックカモフラージュデザインのソフトPVC製チューブ
- 低アレルギー性シリコンを使用した人間工学に基づいたマウスピース
- 簡単なクリアと空気のトラップを避けるよう最適化されたチューブの直径と長さ
- 特殊なD型のチューブデザインにより、こめかみ部の不快感を除去



アセント ドライダッフル ASCENT DRY DUFFLE

Code: 425566

38,000 円 (税込 41,800 円)

- ホイール付き防水ダッフルバッグ
- 折りたたみ式のクロージャー
- 人間工学に基づいたショルダーストラップでバックパックとしても使用可能
- バッグ内部にはフィンやウエイトを固定することが出来るベルクロストラップ付き
- 外部大型防水ポケット付き



アセント ロングフィンバッグ ASCENT LONG FIN BAG

Code: 425569

18,000 円 (税込 19,800 円)

- 2ペアのロングフィンと1個のマスクを収納可能
- 外側にはマスク等を収納可能なメッシュポーチ搭載
- 調節可能なショルダーストラップ



DETAILS



持ち運びに便利なキャスター付き



折りたたみ式クロージャー

TECHNICAL FEATURES

サイズ	重量	内容積
100x33x65 cm	2,3 kg	140 L

TECHNICAL FEATURES

サイズ	重量
20x22x110 cm	800 g

MARES LAB サービステクニシャン・トレーニング プログラム

マレスサービステクニシャン・トレーニングコースは、効果的な教育システムの原則に基づいて設計・開発され、世界中で開催されているダイビング業界初で唯一のサービス技術者トレーニングコースです。日本語だけでなく英語やイタリア語、ドイツ語など様々な言語で提供されており、世界中どこでも参加しても、同じ高品質で教育的に有効なトレーニングを受けることができるようになっています（日本においては、ベーシックテクニシャン・コースのみ他言語可能）。



ベーシックサービステクニシャン・デジタルラーニングコース

このコースはオンラインで学べるインタラクティブ（双方向）なデジタルラーニングコースです。EMSのプラットフォーム技術に加え、多くの映像や画像を使用しているため学習効果が高く、楽しみながら学習することができます。また、時間に拘束されず、好きな時間に何度でも繰り返し学習することが出来ます。コースは誰でも受講することができ、日本語だけでなく、英語やフランス語、ドイツ語など様々な言語で世界中で受講することが可能です。

コースはマレスのサービステクニシャンへの第一歩です。レギュレータの設計や構造、機能について、メンテナンスサービスおよび修理手順に関する基本を学びたい方のためのプログラムとなっており、ダイブマスターレベルを超えた知識と、マレス製品の特長を学べるプログラムとなっています。コースに興味がある方は、地域のマレス正規ディーラーにお問合せ下さい。また、このコースを修了しても、MARES器材のサービスまたは修理を行う資格はありません。



コースの目的:

1. レギュレーターのサービスと修理手順に関する基本的な知識レベルの確立
2. レギュレーターの設計と機能に関する基本的な情報の提供
3. メンテナンスサービスおよび修理手順、製造プロセス、マレス製品独自の情報を提供
4. 1つまたは複数のMARES LABスキルベース・トレーニングコースで成功するための準備を支援する

前提条件: コースは誰でも受講できます。

MARES LAB スキル(技術)ベースのトレーニングコース

- MARES ダイブセンターテクニシャン
- MARES サービステクニシャン



ベーシックサービステクニシャン・デジタルラーニングコースを正常に完了すると、MARES 修理・メンテナンス技術者の資格を得るための、スキル(技術)ベース・トレーニングに進む準備が整います。トレーニングコースは、有資格のMARES LABインストラクターによって実施され、包括的な実践的なトレーニング演習で構成されています。このコースでは、MARESレギュレーターの完全なオーバーホール手順を含む、さまざまなMARES製品について、複数の修理・サービス手順を実行する機会があります。また、定期的な点検やオーバーホールの際に使用する、MARESサービスマニュアルとスペアパーツカタログを実際に使用する貴重な体験を得ることができます。

スキルベース・トレーニングコースは、次のように設計されています:

1. MARES製品の保守と修理の方法について、包括的で実践的なトレーニングを提供します。
2. ベーシックサービスサービステクニシャン・デジタルラーニングコースで得た知識を強化します。
3. MARES製品のオーバーホールサービスおよび修理手順を適切に実行するために必要なレベルまでスキルと能力を開発します。
4. MARES 修理・メンテナンス技術者としてフルタイムまたはパートタイムのキャリアを成功させるための準備をします。

• MARES ダイブセンターテクニシャン

このコースは、ダイビングリゾートや海辺のダイビングサービスなど、マレス器材の販売が限定されている、または販売していないマレスダイブセンターで働くことを計画している技術者向けに設計されています。コース期間は1日で、マレスダイビングセンター製品ラインに関連した器材を、実際に実機を手に触れながら分解・組み立てを行うハンズオントレーニング演習で構成されています。このコースは、マレスダイブセンターで働く(予定)方で、マレスダイブセンターが所有するマレス製品(レンタル器材等)のメンテナンスサービスや修理に興味がある方が対象です。MARESダイビングセンターテクニシャンコースを修了すると、レンタル器材や講習等で使用するダイブセンター所有の器材の修理およびオーバーホールをする資格が得られます。

前提条件:

- ベーシックサービステクニシャン・デジタルラーニングコースの修了
- マレス正規ディーラーに所属していること
- コースに参加するには、所属するマレス正規ディーラーからコース受講を承認されていること

• MARES サービステクニシャン

このコースは、スキル(技術)ベースのトレーニングコースの中で最も人気のあるコースです。すべて新しく設計されたMARESサービステクニシャン・トレーニングコースは、マレス製品のオーバーホールや点検サービスと修理を行うために個人をトレーニングして、資格を与える包括的な2日間のトレーニングプログラムです。トピックは、インライン(広く流通している)マレスレギュレータの分解・組み立てと調整、オーバーホールサービスと修理手順、トラブルシューティング、ダイブコンピュータ、マレス保証条件、サービスのガイドラインなど多岐にわたります。コース時間の80%以上は、マレスレギュレータとBCインフレーター分解・組立・調整方法の実技講習と評価に費やされます。このコースを修了すると、すべてのマレス製品のオーバーホールサービスおよび修理を行う資格が得られます。

前提条件:

- ベーシックサービステクニシャン・デジタルラーニングコースの修了
- ダイブセンターテクニシャンに認定されていること
 - マレス正規ディーラーに所属していること
- コースに参加するには、所属するマレス正規ディーラーからコース受講を承認されていること

• MARES テクニシャン リニューアル(アップデート)

マレスダイブセンターテクニシャン、およびマレスサービステクニシャンの資格を維持するためには、各テクニシャンコースを修了してから1年以内にダイブセンターテクニシャン・リニューアルセミナー、またはサービステクニシャン・リニューアルセミナーに参加する必要があります。

受講条件:

- 現在有効なダイブセンターテクニシャンまたはサービステクニシャン資格を保持している

MARES LAB トレーニングサイクル©

MARES LAB トレーニングサイクルは、私たちが「クラス最高の結果」と呼ぶものを生み出すのに非常に効果的なプロセスであることが証明されています。これは、トレーニング・プログラムを終了してMARESサービステクニシャンの資格を取得した技術者は、ダイビング器材メーカーが提供するダイビング業界で最も包括的なダイビング器材のサービスおよび修理トレーニング・プログラムを、成功裏に完了したことを確信できることを意味します。また、「クラス最高」レベルのダイビング器材サービス技術者としてのスキルと能力を実証することで、資格を取得したという事実を誇りに思うことができます。MARES LAB トレーニングサイクルの仕組みは次のとおりです:

知識の開発

基本的なダイビング器材のオーバーホールや点検サービスと修理に関する知識は、デジタル学習コースで確立され、スキル(実技)ベースのトレーニングコースでさらに強化されます。

スキルの開発

スキルベースのトレーニングコースでは、一連の実践的なトレーニングを通じて、オーバーホールサービスおよび修理のスキルが向上します。コース時間の90%以上は、スキルアップに費やされます。

あなたの能力を確認

MARES LABのトレーニングプロセスを通じて得られた知識とスキルレベルは客観的に評価され、MARES サービス技術者としての資格を得るには、最低限のコアコンピテンシー要件を満たす必要があります。

あなたの能力の向上

あなたの能力は、追加の知識を獲得し、スキルレベルを上げることで、時間の経過とともに向上します。これは、MARES サービス技術者としての経験、MARES テクニカルアシスタンススタッフとの定期的な連絡とコミュニケーション、定期的な製品アップデートとサービス情報の受信、およびサービス技術者アップデートセミナーへの参加によって達成されます。

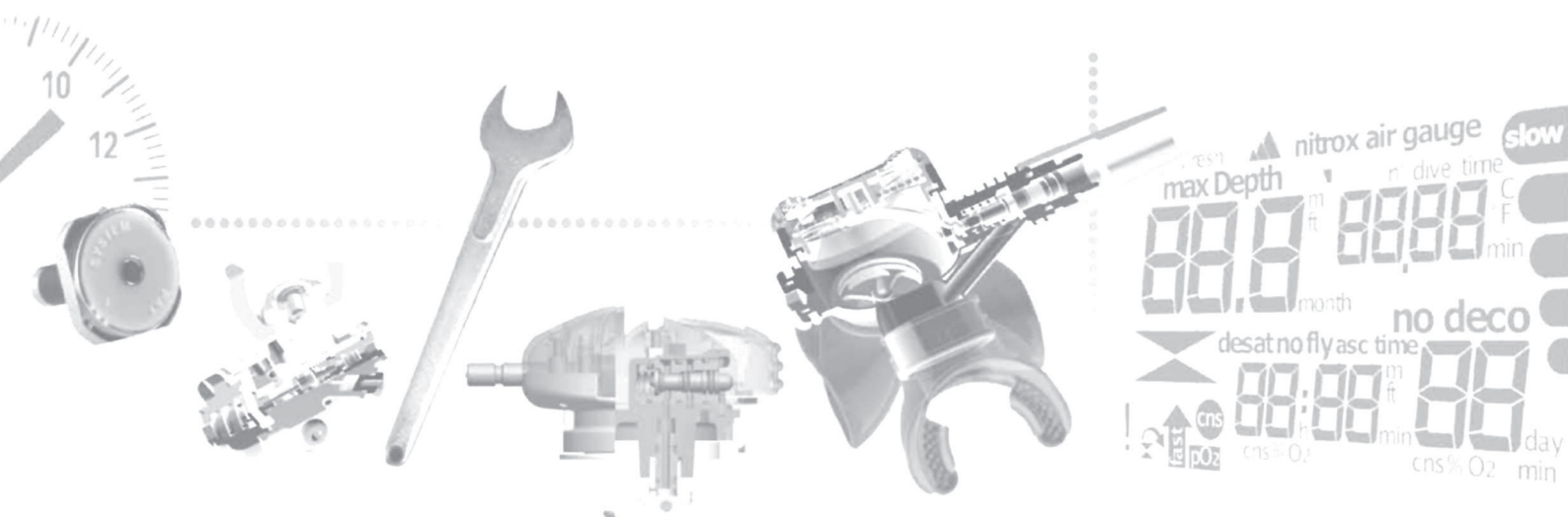

オリジナルサービス

日本だけのオフィシャルワランティ・フリーパーツサービスプログラム

maresレギュレータ・オクトパス(全機種)は、オーバーホール時に必要な指定交換パーツを最大5回まで無償にて提供します。

* 商品をご購入されたお客様(一次所有者)が対象です。

* カスタマー登録が必要です。

注: レンタル品やスタッフ使用、コマーシャルダイビング等業務でのご使用品には適用されません。

The trademark **mares**® is a registered trademark.
ADV Mares - COD. 969413 - JP - ISO 9001-2008 certified
本カタログ記載商品の仕様や特性は、予告なしに変更になる場合がございます。

マレス日本特設サイト

日本のダイバーに向けた
maresの最新情報を発信しております。



<https://mares.co.jp>

facebook
maresjapan



instagram
mares_japan



X (旧Twitter)
Mares_japan



mares



HEAD Japan
ウォータースポーツ事業部

www.mares.com